

JVC

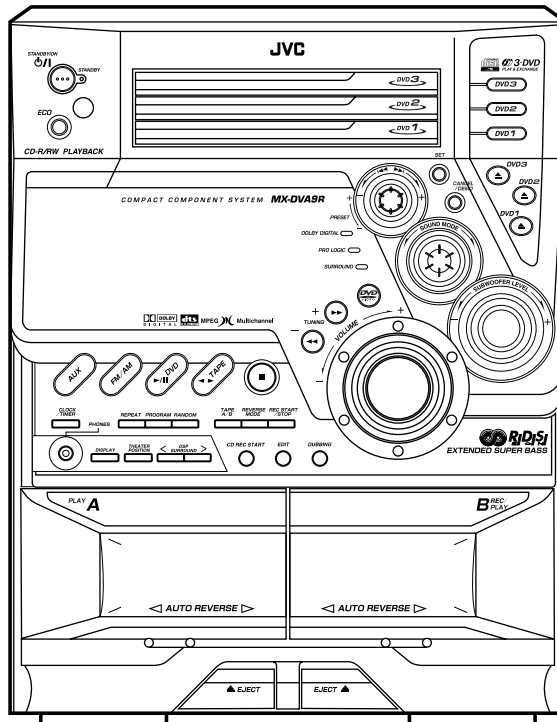

COMPACT COMPONENT SYSTEM KONPAKT-KOMPONENTEN-SYSTEM SYSTEME DE COMPOSANTS COMPACT

CA-MXDVA9R

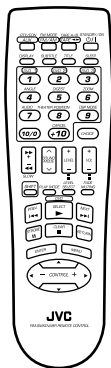

INSTRUCTIONS BEDIENUNGSANLEITUNG MANUEL D'INSTRUCTIONS

For Customer Use:

Enter below the Model No. and Serial No. which are located either on the rear, bottom or side of the cabinet. Retain this information for future reference.

Model No. _____

Serial No. _____

GVT0057-006A
[E, EN]

Warnung, Achtung und sonstige Hinweise

Mises en garde, précautions et indications diverses

ACHTUNG — STANDBY/ON -Schalter!

Den Netzstecker aus der Steckdose ziehen, um die Stromversorgung vollkommen zu unterbrechen. Der Schalter STANDBY/ON  unterbricht in keiner Stellung die Stromversorgung vollkommen. Die Stromversorgung kann mit der Fernbedienung ein- und ausgeschaltet werden.

ATTENTION — Commutateur STANDBY/ON !

Déconnecter la fiche de secteur pour couper complètement le courant. Le commutateur STANDBY/ON  ne coupe jamais complètement la ligne de secteur, quelle que soit sa position. Le courant peut être télécommandé.

ACHTUNG

Zur Verhinderung von elektrischen Schlägen, Brandgefahr, usw:

1. Keine Schrauben lösen oder Abdeckungen entfernen und das Gehäuse nicht öffnen.
2. Dieses Gerät weder Regen noch Feuchtigkeit aussetzen.

ATTENTION

Afin d'éviter tout risque d'électrocution, d'incendie, etc.:

1. Ne pas enlever les vis ni les panneaux et ne pas ouvrir le coffret de l'appareil.
2. Ne pas exposer l'appareil à la pluie ni à l'humidité.

ACHTUNG

- Blockieren Sie keine Belüftungsschlitze oder -bohrungen. (Wenn die Belüftungsöffnungen oder -löcher durch eine Zeitung oder ein Tuch etc. blockiert werden, kann die entstehende Hitze nicht abgeführt werden.)
- Stellen Sie keine offenen Flammen, beispielsweise angezündete Kerzen, auf das Gerät.
- Wenn Sie Batterien entsorgen, denken Sie an den Umweltschutz. Batterien müssen entsprechend den geltenden örtlichen Vorschriften oder Gesetzen entsorgt werden.
- Setzen Sie die Anlage nicht in einem Badezimmer oder an Orten ein, an denen Wasser verwendet wird. Stellen Sie auch keine Behälter, die mit Wasser oder anderen Flüssigkeiten gefüllt sind (beispielsweise Kosmetik- oder Medikamentenbehälter, Blumenvasen, Topfpflanzen, Tassen etc.) auf diese Anlage.

ATTENTION

- Ne bloquez pas les orifices ou les trous de ventilation. (Si les orifices ou les trous de ventilation sont bloqués par un journal un tissu, etc., la chaleur peut ne pas être évacuée correctement de l'appareil.)
- Ne placez aucune source de flamme nue, telle qu'une bougie, sur l'appareil.
- Lors de la mise au rebut des piles, veuillez prendre en considération les problèmes de l'environnement et suivre strictement les règles et les lois locales sur la mise au rebut des piles.
- N'utilisez pas cet appareil dans une salle de bain ou un autre endroit avec de l'eau. Ne placez aucun récipient contenant de l'eau (tel que des cosmétiques ou des médicaments, un vase de fleurs, un pot de fleurs, une tasse, etc.) sur cet appareil.

WICHTIGER HINWEIS FÜR LASER-PRODUKTE IMPORTANT POUR LES PRODUITS LASER

ANBRINGUNGSORTE FÜR LASER-PRODUKTE/REPRODUCTION DES ETIQUETTES

- ① KLASSIFIKATIONSETIKETTE AN DER RÜCKSEITE
- ② WARNETIKETTE IM GERÄTEINNEREN
- ① ETIQUETTE DE CLASSIFICATION, PLACÉE A L'ARRIÈRE DU COFFRET
- ② ETIQUETTE D'AVERTISSEMENT PLACÉE À L'INTERIEUR DE L'APPAREIL



DANGER: Invisible laser radiation when open and interlock failed or defeated. AVOID DIRECT EXPOSURE TO BEAM. (e)	VARNING: Osynlig laserstrålning när denna del är öppnad och spärren är urkopplad. Betrakta ej strålen. (s)
ADVARSEL: Usynlig laserstrålning ved åbning, når sikkerhedsafbrydere er ude af funktion. Undgå udsættelse for strålning (d)	VARO: Avattaessa ja suo- jalukitus ohitettaessa olet alttiina näkymättömälle lasersäteilylle. Älä katso säteeseen. (f)

1. LASER-PRODUKT DER KLASSE 1
2. **GEFAHR:** Unsichtbare Laserstrahlung bei Öffnung und fehlerhafter oder beschädigter Spre. Direkten Kontakt mit dem Strahl vermeiden!
3. **ACHTUNG:** Das Gehäuse nicht öffnen. Das Gerät enthält keinerlei Teile, die vom Benutzer gewartet werden können. Überlassen Sie Wartungsarbeiten bitte qualifizierten Kundendienst-Fachleuten.

1. PRODUIT LASER CLASSE 1
2. **ATTENTION:** Radiation laser invisible quand l'appareil est ouvert ou que le verrouillage est en panne ou désactivé. Eviter une exposition directe au rayon.
3. **ATTENTION:** Ne pas ouvrir le couvercle du dessus. Il n'y a aucune pièce utilisable à l'intérieur. Laisser à un personnel qualifié le soin de réparer votre appareil.

ACHTUNG: Ausreichende Belüftung

Zur Vermeidung von elektrischen Schlägen, Feuer und sonstigen Beschädigungen gilt für die Geräteseiten folgendes:

- 1 davor:
Hindernisfrei und gut zugänglich.
- 2 daneben/darüber/dahinter:
Hindernisfrei in allen angegebenen Abständen (s. Abbildung).
- 3 darunter:
Absolut ebene Stellfläche; ausreichende Belüftung durch Aufstellen auf einem Tischchen von mindestens 10 cm Höhe.

ATTENTION: Aération correcte

Pour prévenir tout risque de décharge électrique ou d'incendie et éviter toute détérioration, installez l'appareil de la manière suivante:

- 1 Avant:
Bien dégagé de tout objet.
- 2 Côtés/dessus/dessous:
Assurez-vous que rien ne bloque les espaces indiqués sur le schéma ci-dessous.
- 3 Dessous:
Posez l'appareil sur une surface plane et horizontale. Veillez à ce que sa ventilation correcte puisse se faire en le plaçant sur un support d'au moins dix centimètres de hauteur.

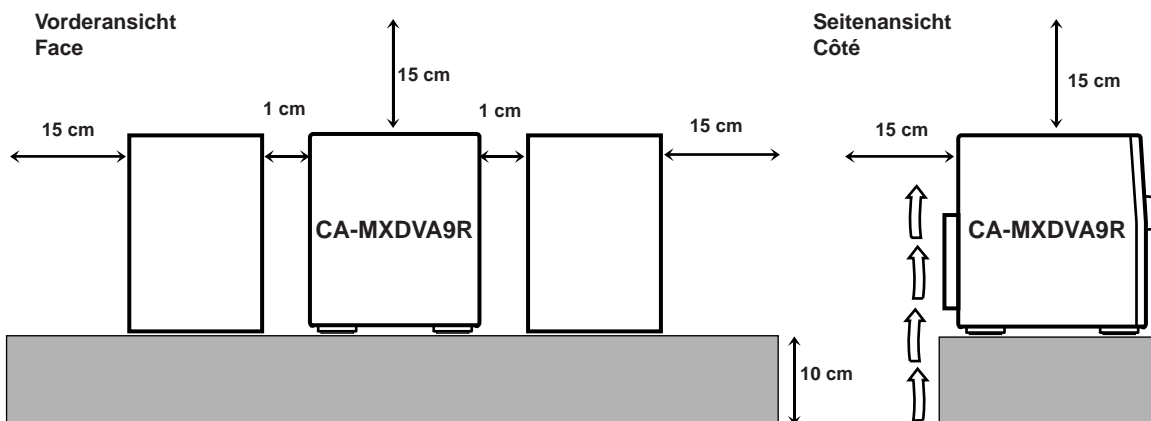

Einführung

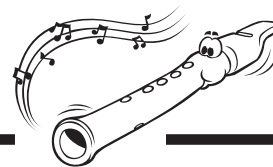

Wir möchten Ihnen danken, daß Sie sich für den Kauf eines unserer JVC-Produkte entschieden haben.

Ehe Sie dieses Gerät an die Stromversorgung anschließen, lesen Sie bitte diese Bedienungsanleitung sorgfältig und gründlich, um eine optimale Leistung des Geräts zu erzielen, und heben Sie diese Bedienungsanleitung auf, damit Sie in Zukunft darin nachlesen können.

Informationen über diese Bedienungsanleitung

Diese Bedienungsanleitung ist wie folgt strukturiert:

- In der Bedienungsanleitung wird die Bedienung anhand der Tasten und Regler des Geräts erläutert. Sie können auch die Tasten der Fernbedienung verwenden, sofern sie dieselbe Bezeichnung (oder Markierung) wie am Gerät selbst haben. Wenn sich die Bedienung über die Fernbedienung von der Bedienung über das Gerät unterscheidet, wird dieser Unterschied erläutert.
- Grundlegende und allgemeine Informationen, die für viele Funktionen identisch sind, werden an einer Stelle zusammengefaßt und nicht für jedes Verfahren wiederholt. Beispielsweise werden die Informationen darüber, wie das Gerät ein- und ausgeschaltet wird, wie die Lautstärke eingestellt wird und wie die Klangeffekte und anderes eingestellt werden, nicht wiederholt. Diese Bedienungsvorgänge werden im Kapitel „Allgemeiner Betrieb“ auf Seiten 10 bis 13 erläutert.
- Folgende Symbole werden in dieser Bedienungsanleitung verwendet:



Neben diesem Symbol finden Sie Warnungen und Vorsichtshinweise, wie Beschädigungen sowie Brandrisiken oder elektrische Schläge vermieden werden können. Darüber hinaus werden Sie informiert, was Sie vermeiden müssen, um die optimale Geräteleistung zu erzielen.



Neben diesem Symbol finden Sie Informationen und Hinweise, mit denen Sie vertraut sein sollten.

Vorsichtsmaßnahmen

Aufstellung

- Stellen Sie das Gerät an einem ebenen, trockenen Ort auf, der weder zu heiß noch zu kalt ist: zwischen 5°C und 35°C.
- Stellen Sie das Gerät an einem Ort mit ausreichender Belüftung auf, um einen internen Wärmestau im Gerät zu verhindern.
- Lassen Sie ausreichend Abstand zwischen dieser Anlage und einem Fernsehgerät.
- Stellen Sie die Lautsprecher nicht in der Nähe des Fernsehgeräts auf, um den Betrieb des Fernsehgeräts nicht zu stören.



Stellen Sie das Gerät NICHT in der Nähe von Wärmequellen oder an einem Ort auf, an dem es direktem Sonnenlicht, übermäßiger Staubentwicklung oder Schwingungen ausgesetzt ist.

Stromquellen

- Wenn Sie den Netzstecker aus der Netzsteckdose abziehen, ziehen Sie stets am Stecker und nicht am Netzkabel.



Fassen Sie das Netzkabel NICHT mit nassen Händen an.

Feuchtigkeitskondensation

Feuchtigkeit kann in folgenden Fällen auf der Linse im Innern des Geräts kondensieren:

- Die Heizung wird in einem Zimmer eingeschaltet.
- Das Gerät steht in einem feuchten Zimmer.
- Das Gerät wird von einem kalten an einen warmen Ort gebracht.

sollte Feuchtigkeit kondensieren, können möglicherweise Fehlfunktionen des Geräts auftreten. Lassen Sie das Gerät in diesem Fall einige Stunden eingeschaltet, bis die Feuchtigkeit verdunstet ist. Ziehen Sie anschließend den Netzstecker ab, und schließen Sie das Gerät anschließend wieder an das Netz an.

Sonstiges

- Sollte ein metallisches Objekt oder Flüssigkeit in das Gerät gelangen, ziehen Sie den Netzkabel ab, und fragen Sie Ihren Fachhändler um Rat, ehe Sie das Gerät wieder in Betrieb nehmen.
- Wenn Sie das Gerät über einen längeren Zeitraum nicht betreiben, ziehen Sie das Netzkabel aus der Netzsteckdose ab.



Das Gerät darf NICHT geöffnet werden, da sich keine Teile im Geräteinnern befinden, die vom Benutzer gewartet werden müßten.

Sollten Fehlfunktionen auftreten, ziehen Sie das Netzkabel ab, und fragen Sie Ihren Fachhändler um Rat.

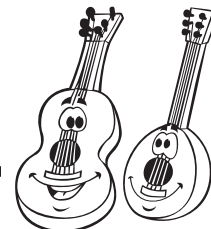

Anordnung der Tasten und Regler	3	Wiederholen der Wiedergabe	26
Frontplatte	3	• Wiederholen der Wiedergabe	26
Fernbedienung	5	• A-B-Wiederholen	27
Erste Schritte	6	DVD-/VCD-Wiedergabe mit Spezialeffekten	28
Zubehör	6	Standbild/bildweise Wiedergabe	28
Einlegen der Batterien in die Fernbedienung	6	Wiedergabe als Serie von Standbildern—Strobe	28
Anschließen von Antennen	6	Zeitlupe—Slow Motion	28
Anschließen von Lautsprechern	7	Bildvergrößerung—Zoom	28
Anschließen weiterer Komponenten	8	Ansehen der gewünschten Kapitel/Spur	
Deaktivieren der Displaydemonstration	9	—Zusammenfassung	29
Allgemeiner Betrieb	10	Auswahl der Bildhelligkeit—Theaterposition	29
Ein- und Ausschalten der Stromversorgung	10	Wiedergeben von Cassetten	30
Reduzieren des Energieverbrauchs im		Wiedergeben einer Cassette	30
Bereitschaftsbetrieb—Ökologiemodus	10	Suchen eines Titelanfangs—Titelsuche	30
Einstellen der Uhrzeit	10	DSP Surround-Modus	31
Auswählen der Signalquellen	11	Aktivierung und Anpassung des DSP-Surround-	
Einstellen der Lautstärke	11	Modus	31
Lautstärkenausgleich der vorderen Lautsprecher	11	Aufnahmen	32
Verstärken der Baßfrequenzen	12	Aufnahmen von Cassetten in Cassettendeck B	32
Wählen der Klangbetriebsarten	12	Überspielen von Cassetten	33
Erstellen einer eigenen Klangbetriebsart		VCD/CD-Direktaufnahmen	33
—Betriebsart MANUAL	13	Aufnahmen mit automatischer Programmierung	
Wiedergeben von UKW- und AM (MW/LW)-		einer Spurabfolge	34
Sendungen	14	Bedienung über Bildschirmmenü	35
Einstellen eines Senders	14	Standardverfahren	35
Speichern von Sendern	14	Ändern der Ausgangs-Spracheinstellungen	36
Einstellen eines gespeicherten Senders	14	Verändern der verschiedenen Audio-Einstellungen ...	36
Empfangen von UKW-Sendern mit RDS	15	Ändern der Display-Einstellungen	38
Ändern der RDS-Informationen	15	Ändern der Systemeinstellungen	39
Suchen von Sendungen mit PTY-Codes		Kindersicherung	40
(PTY-Suche)	15	Einstellung der Kindersicherung	40
Vorübergehendes Umschalten auf eine gewünschte		Zeitweises Ausschalten der Kindersicherung	40
Sendung	16	Verwenden der Schaltuhren	41
Wiedergabe von Discs—Einleitung	17	Verwenden der Wechseltuhr	41
Aufbau von Discs	17	Verwenden der Aufnahmeschaltuhr	43
DVD-Funktionen	18	Verwenden der Einschlafschaltuhr	44
• Auswahl der Mehrwinkelansicht	18	Priorität der verschiedenen Schaltuhren	44
• Auswahl der Audio-Sprache	18	Das Fernbedienungssystem AV COMPU LINK	45
• Auswahl der Untertitel	18	Anhang A—Wartung	46
Disc-Grundbetrieb	19	Anhang B—Fehlerbeseitigung	47
Einlegen von Discs	19	Anhang C—Beschreibung der PTY-Codes	48
Allgemeiner Disc-Grundbetrieb	19	Anhang D—Ausgangssignale am Anschluss	
DVD-Wiedergabe	19	OPTICAL DIGITAL OUTPUT	48
VCD/CD-Wiedergabe	21	Anhang E—Sprachencode für die	
Auffinden einer bestimmten Szene	22	Bildschirmmenüs	49
Verhindern des Disc-Auswurfs—Verriegelung der		Anhang F—Ländercodes für die Kindersicherung	50
Disc-Laufwerk	22	Anhang G—Kanalanzeige	52
Menüwiedergabe—DVD/VCD mit PBC-Funktion	23	Technische Daten	52
Bedienung über Menü	23		
Auswahl der Wiedergabebetriebsarten	24		
Programmieren der Wiedergabereihenfolge der Titel			
und Spur—programmierte Wiedergabe	24		
Wiedergeben in zufälliger Reihenfolge			
—Zufallswiedergabe	26		

Anordnung der Tasten und Regler

Machen Sie sich mit den Tasten und Reglern des Geräts vertraut.

Frontplatte

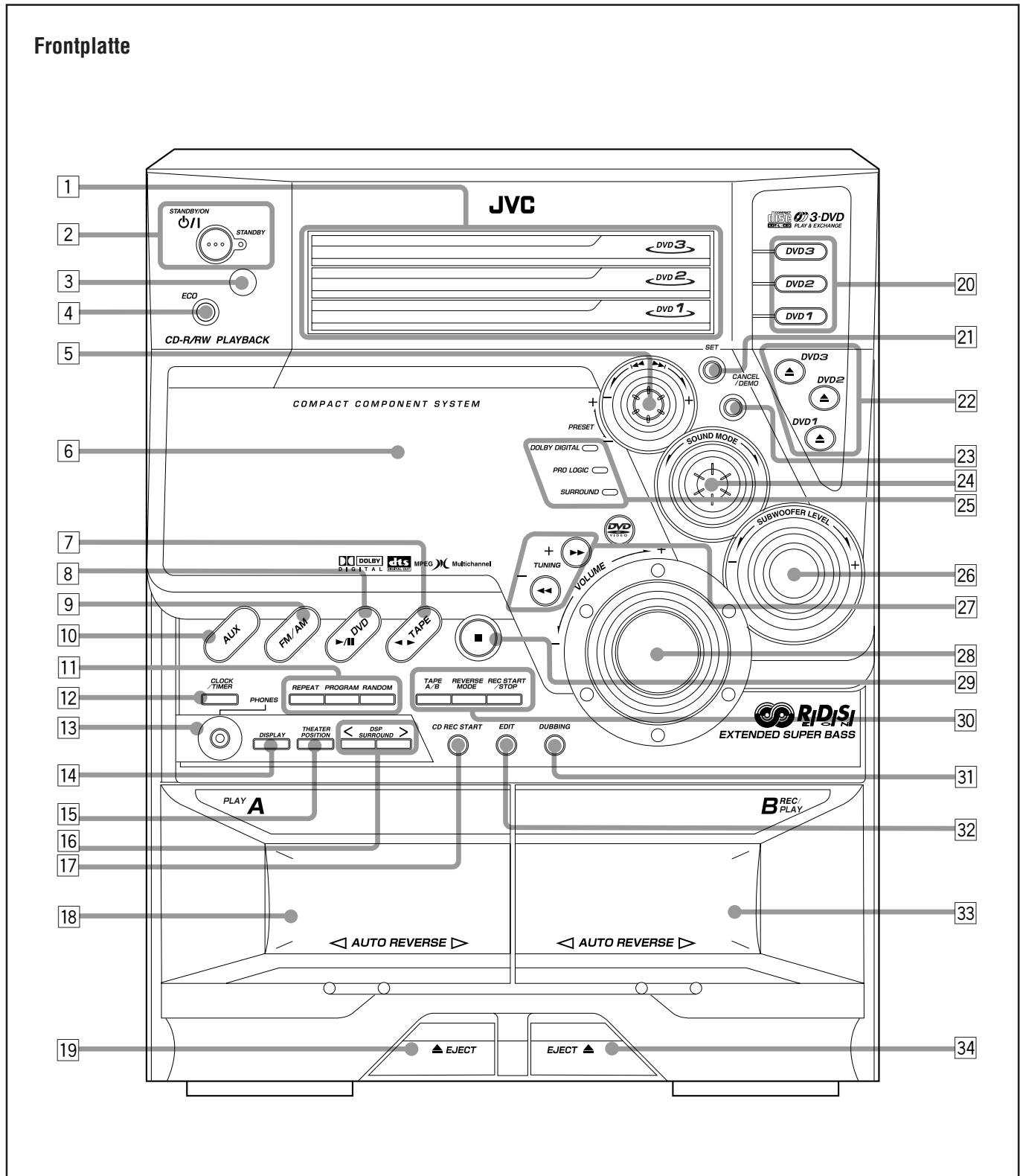

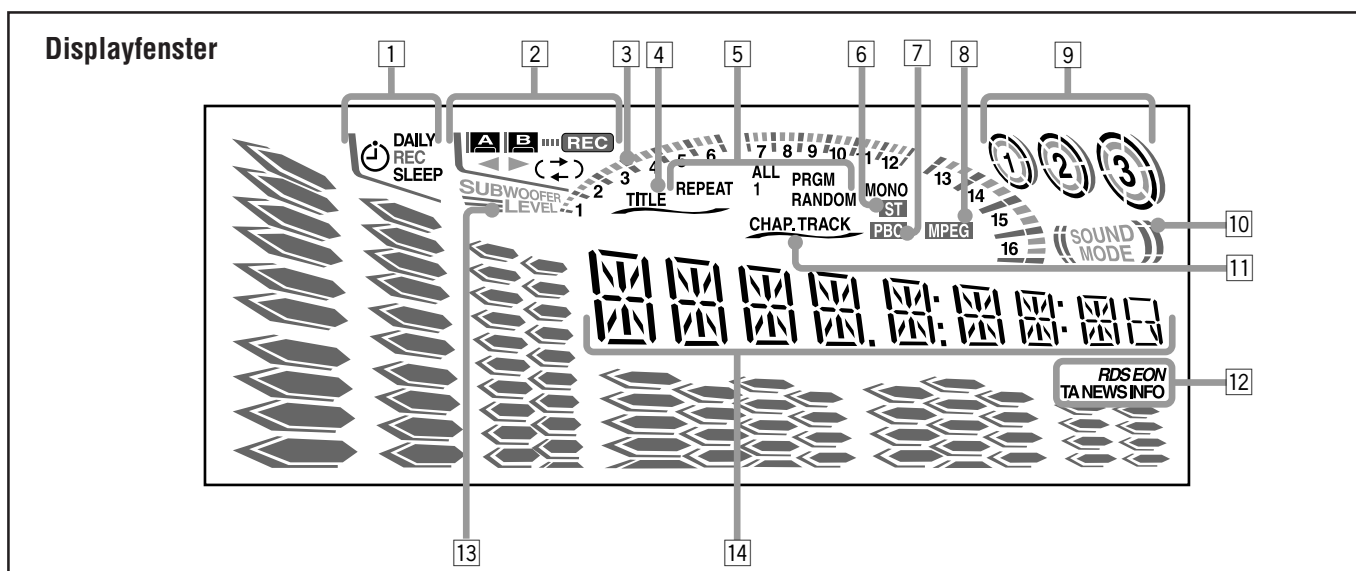

Weitere Einzelheiten finden Sie auf den in Klammern genannten Seiten.

Frontplatte

- 1 Disc-Laufwerk
- 2 Taste STANDBY/ON und Anzeigeleuchte STANDBY (10, 42, 43)
- 3 Fernbedienungssensor
- 4 Taste ECO (10)
- 5 Drehregler PRESET + / - (14)
Drehregler / (suchen rückwärts/suchen vorwärts) (10, 13, 20, 21, 24, 26, 34, 41 – 43)
- 6 Displayfenster
- 7 Taste und Anzeigeleuchte TAPE (11, 30, 32, 33)
Wenn Sie diese Taste drücken, wird das Gerät auch eingeschaltet.
- 8 Taste und Anzeigeleuchte DVD / (11, 19 – 24, 26)
Wenn Sie diese Taste drücken, wird das Gerät auch eingeschaltet.
- 9 Taste und Anzeigeleuchte FM/AM (11, 14)
Wenn Sie diese Taste drücken, wird das Gerät auch eingeschaltet.
- 10 Taste und Anzeigeleuchte AUX (11)
Wenn Sie diese Taste drücken, wird das Gerät auch eingeschaltet.
- 11 Tasten für den Disc-modus
 - Taste REPEAT (23, 27)
 - Taste PROGRAM (24, 25)
 - Taste RANDOM (26)
- 12 Taste CLOCK/TIMER (10, 41 – 44)
- 13 Buchse PHONES (11, 20, 36)
- 14 Taste DISPLAY (15, 18, 20, 22, 52)
- 15 Taste THEATER POSITION (29)
- 16 Tasten DSP SURROUND < / > (31)
- 17 Taste CD REC START (33, 34)
- 18 Cassettentür für Cassettendeck A (30)
- 19 Taste EJECT für Cassettendeck A (30)
- 20 Zifferntaste und Anzeigeleuchten der Disc (DVD1, DVD2, und DVD3) (19, 21, 24, 26, 33, 34)
Wenn Sie eine dieser Tasten drücken, wird das Gerät auch eingeschaltet.
- 21 Taste SET (10, 13, 14, 24, 34, 41 – 44)
- 22 Tasten (zum Öffnen/Schließen der jeweiligen Disc-Laufwerk) (DVD1, DVD2, und DVD3) (19 – 22)
Wenn Sie eine dieser Tasten drücken, wird das Gerät auch eingeschaltet.

- 23 Taste CANCEL/DEMO (9, 10, 24, 34, 41 – 44)
- 24 Drehregler SOUND MODE (12)
- 25 Anzeigeleuchte DOLBY DIGITAL (17, 20)
Anzeigeleuchte PRO LOGIC (36)
Anzeigeleuchte SURROUND (31)
- 26 Drehregler SUBWOOFER LEVEL + / - (12)
- 27 Tasten TUNING + / - (14)
Tasten / (schneller zurück/schneller Vorlauf) (13, 22, 30)
- 28 Drehregler VOLUME + / - (11)
- 29 Taste (Stopp) (9, 20 – 26, 30, 32 – 34, 43)
- 30 Tasten für den Cassettendeckbetrieb
 - Taste TAPE A/B (30)
 - Taste REVERSE MODE (30, 32 – 34)
 - Taste REC START/STOP (32 – 34, 43)
- 31 Taste DUBBING (33)
- 32 Taste EDIT (34)
- 33 Cassettentür für Cassettendeck B (30, 32)
- 34 Taste EJECT für Cassettendeck B (30, 32)

Displayfenster

- 1 Schaltuhranzeigen
 - Anzeigen (Schaltuhr), DAILY (Weckschaltuhr), REC (Aufnahmeschaltuhr) und SLEEP (Einschlafschaltuhr)
- 2 Betriebsanzeigen für die Cassettendecks
 - Anzeigen A/B (aktives Cassettendeck), **REC** (Aufnahme), (Bandrichtung) und (Reverse-Betrieb)
- 3 Anzeigen titeln und Spur-Nummern (1 – 16)
- 4 Anzeige TITLE
- 5 Anzeigen des Disc-modus
 - Anzeigen REPEAT (ALL/1), PRGM (programm), und RANDOM
- 6 Tunerbetriebsanzeigen
 - Anzeigen MONO und ST (Stereo)
- 7 Anzeige PBC
- 8 Anzeige MPEG
- 9 Disc-Anzeigen
- 10 Anzeige SOUND MODE
- 11 Anzeigen CHAP. (kapitel) und TRACK
- 12 RDS-Betriebsanzeigen
 - Anzeigen RDS, EON, und TA/NEWS/INFO
- 13 Anzeige SUBWOOFER LEVEL
- 14 Hauptdisplay
 - Hier werden die Signalquelle, Frequenz usw. angezeigt.



Fernbedienung

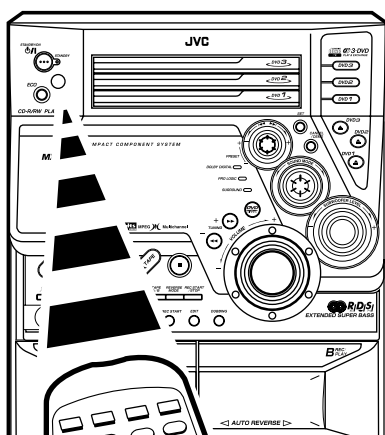
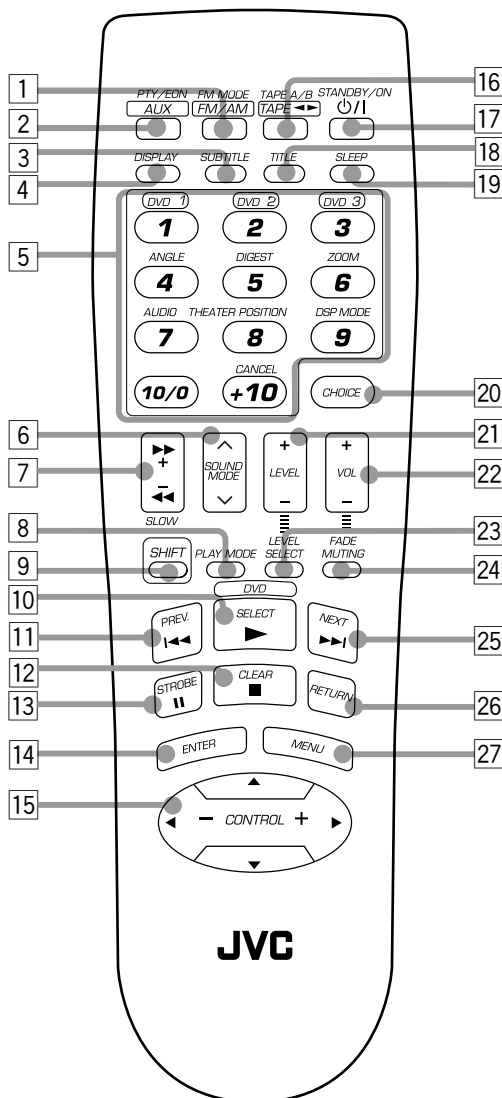

Wenn Sie die Fernbedienung verwenden, richten Sie sie auf den Fernbedienungssensor der Frontplatte.

Fernbedienung

- 1 Taste FM/AM (11, 14)
Wenn Sie diese Taste drücken, wird das Gerät auch eingeschaltet.
Taste FM MODE* (14)
- 2 Taste AUX (11)
Wenn Sie diese Taste drücken, wird das Gerät auch eingeschaltet.
Taste PTY/EON* (15, 16)
- 3 Taste SUBTITLE (18)
- 4 Taste DISPLAY (15, 18, 20, 22, 52)
- 5 Zifferntasten (14, 20 – 22, 25, 40)
Zifferntasten der Disc* (DVD 1, DVD 2, und DVD 3)
Taste ANGLE* (18)
Taste DIGEST* (29)
Taste ZOOM* (28)
Taste AUDIO* (18)
Taste THEATER POSITION* (29)
Taste DSP MODE* (31)
Taste CANCEL* (25)
- 6 Taste SOUND MODE \wedge / \vee (12)
- 7 Taste \lll / \ggg (schneller zurück/schneller Vorlauf) (22, 30)
Taste + / - (14)
Taste SLOW + / - (28)
- 8 Taste PLAY MODE (20 – 22, 24 – 27)
- 9 Taste SHIFT
- 10 Taste DVD \blacktriangleright (Wiedergabe) (11, 19 – 22, 25, 28)
Wenn Sie diese Taste drücken, wird das Gerät auch eingeschaltet.
Taste SELECT (23, 29)
- 11 Taste \lll (suchen rückwärts) (20, 21)
Taste PREV. (Vorschau) (29)
- 12 Taste \blacksquare (Stopp) (20, 21, 23, 25, 26, 30, 40)
Taste CLEAR (24, 25)
- 13 Taste \parallel (Pause) (19, 28)
Taste STROBE (28)
- 14 Taste ENTER (20 – 22, 25 – 27, 29, 35 – 38, 40)
- 15 Pfeiltaste (\blacktriangle / \blacktriangledown / \blacktriangleright / \blacktriangleleft) (23, 28, 29, 35 – 38, 40)
Taste CONTROL + / - (15, 16, 18, 20 – 22, 25 – 27)
- 16 Taste TAPE \blacktriangleleft / \blacktriangleright (11, 30)
Wenn Sie diese Taste drücken, wird das Gerät auch eingeschaltet.
Taste TAPE A/B* (30)
- 17 Taste STANDBY/ON \odot / I (10)
- 18 Taste TITLE (23)
- 19 Taste SLEEP (44)
- 20 Taste CHOICE (35)
- 21 Taste LEVEL + / - (11, 12, 31)
- 22 Taste VOL (Laustärke) + / - (11)
- 23 Taste LEVEL SELECT (11, 12, 31)
- 24 Taste FADE MUTING (11)
- 25 Taste \ggg (suchen vorwärts) (20, 21, 25, 26)
Taste NEXT (29)
- 26 Taste RETURN (23)
- 27 Taste MENU (23)

* Diese Tasten müssen gleichzeitig mit SHIFT gedrückt werden.

Zubehör

Vergewissern Sie sich, daß alle folgenden Teile in der Verpackung enthalten waren.

Die Zahl in Klammern gibt die Menge der gelieferten Teile an.

- AM (MW/LW)-Rahmenantenne (1)
- UKW-Zimmerantenne (1)
- Fernbedienung (1)
- Batterien (2)

Sollte etwas fehlen, setzen Sie sich sofort mit Ihrem Fachhändler in Verbindung.

Einlegen der Batterien in die Fernbedienung

Legen Sie die Batterien des Typs—R6(SUM-3)/AA(15F)—in die Fernbedienung ein, und achten Sie darauf, daß die Batteriepole (+ und –) mit den Markierungen + und – im Batteriefach übereinstimmen.

Wenn Sie das Gerät nicht mehr mit der Fernbedienung betätigen können, wechseln Sie beide Batterien zusammen aus.

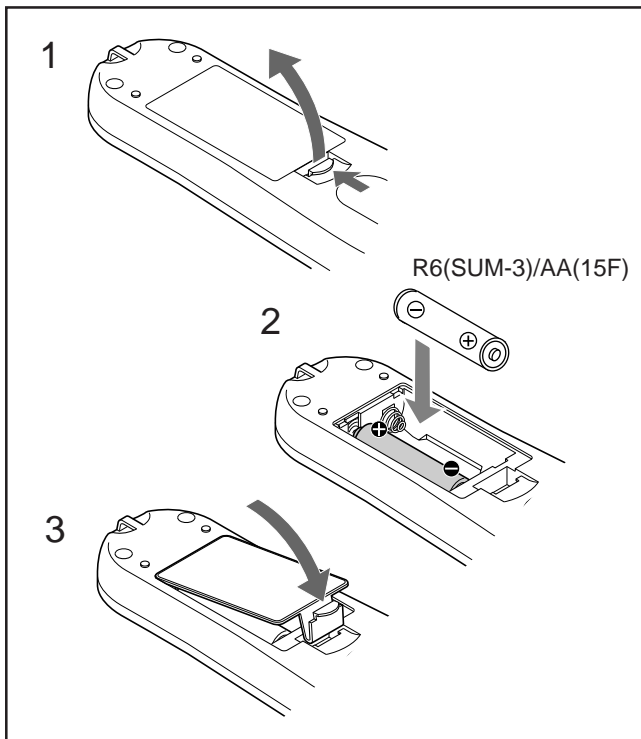

- Verwenden Sie KEINE alte und neue Batterie zusammen.
- Verwenden Sie KEINE unterschiedlichen Batterietypen.
- Setzen Sie Batterien WEDER Hitze NOCH offenem Feuer aus.
- Lassen Sie die Batterien NICHT im Batteriefach, wenn Sie die Fernbedienung über einen längeren Zeitraum nicht benutzen. Anderenfalls wird die Fernbedienung durch auslaufende Batterien beschädigt.

Anschließen von Antennen

UKW-Antenne

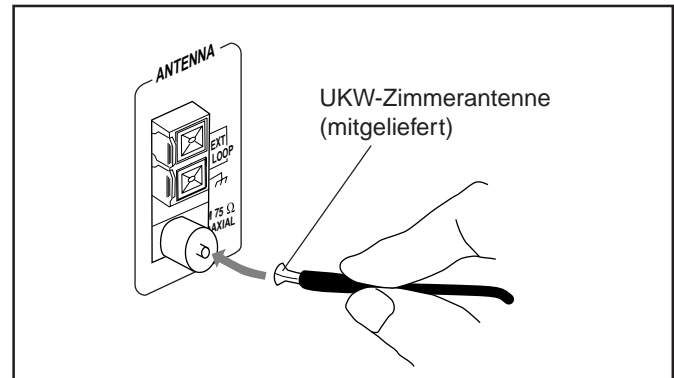

- 1 Schließen Sie die UKW-Zimmerantenne an die Buchse FM 75 Ω COAXIAL an.
- 2 Verlegen Sie die UKW-Zimmerantenne.
- 3 Suchen Sie die Position, in der der Empfang am besten ist, und befestigen Sie die Antenne anschließend an der Wand oder an einem anderen Ort.



Informationen zur mitgelieferten UKW-Zimmerantenne

Die zum Lieferumfang der Anlage gehörende UKW-Zimmerantenne kann temporär verwendet werden. Bei schlechtem Empfang können Sie eine UKW-Außenantenne anschließen.

So schließen Sie eine UKW-Außenantenne an

Bevor Sie eine UKW-Außenantenne anschließen, trennen Sie die mitgelieferte UKW-Zimmerantenne ab.

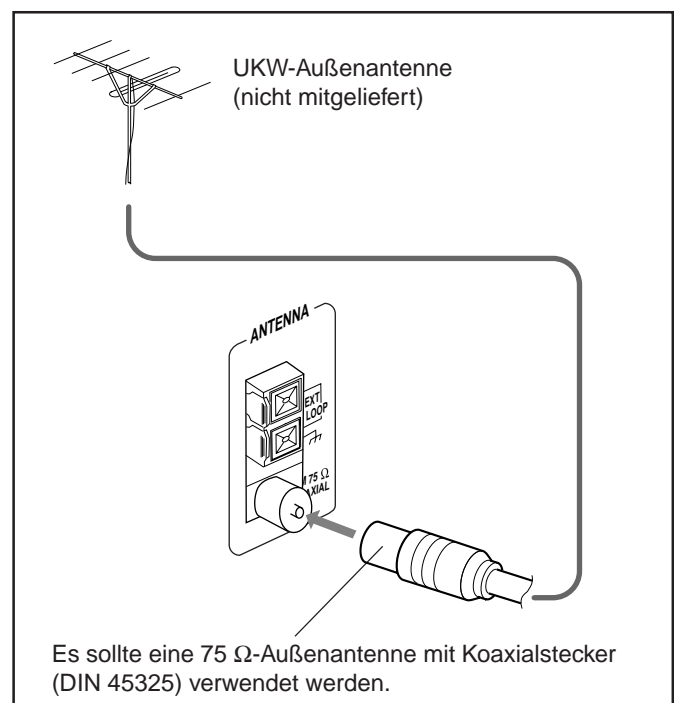

AM (MW/LW)-Antenne

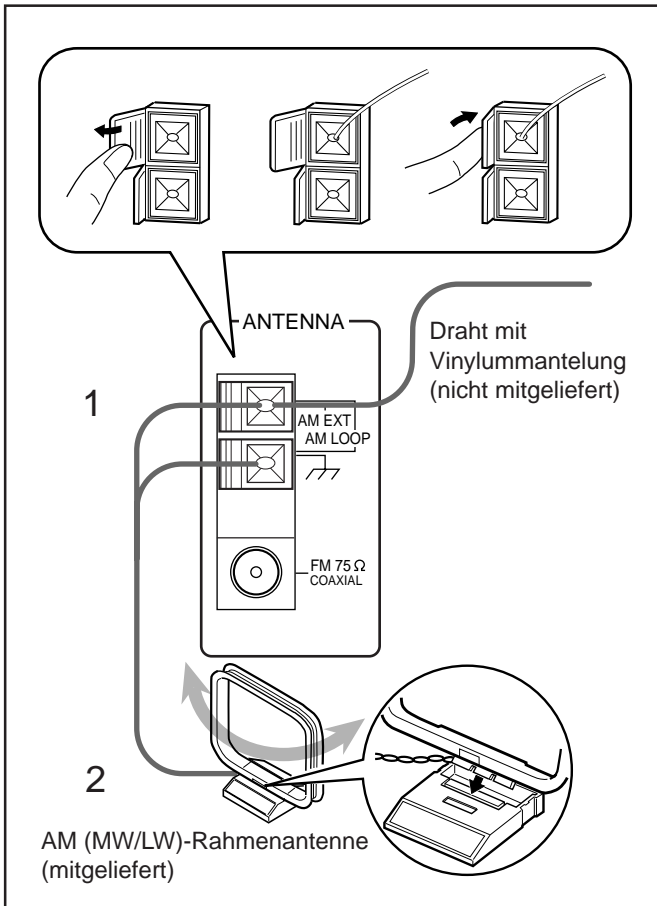

1 Schließen Sie die AM (MW/LW)-Rahmenantenne gemäß Darstellung in der Abbildung an die Anschlüsse AM LOOP an.

- Wenn der AM (MW/LW)-Rahmenantenne draht mit Vinyl überzogen ist, müssen Sie dieses, wie in der Abbildung dargestellt, durch Drehen entfernen.



2 Drehen Sie die AM (MW/LW)-Rahmenantenne, bis Sie den besten Empfang erzielen.

So schließen Sie eine AM (MW/LW)-Außenantenne an

Schließen Sie bei schlechtem Empfang einen Einzeldraht mit Vinylummantelung an die Buchse AM EXT an, und verlegen Sie ihn horizontal. Die AM (MW/LW)-Rahmenantenne muß weiterhin angeschlossen bleiben.



So erzielen Sie einen besseren UKW- und AM (MW/LW)-Empfang

- Achten Sie darauf, daß die Antennenleiter keine anderen Anschlüsse oder Anschlußkabel berühren.
- Achten Sie darauf, daß die Antennen weder mit metallischen Teilen des Geräts noch mit Anschlußkabeln oder Netzkabeln in Berührung kommen.

Anschließen von Lautsprechern

WICHTIG: Verwenden Sie ausschließlich Lautsprecher mit der Impedanz, die an den Lautsprecheranschlüssen auf der Geräterückseite angegeben ist.

Anschließen von vorderer Lautsprechern

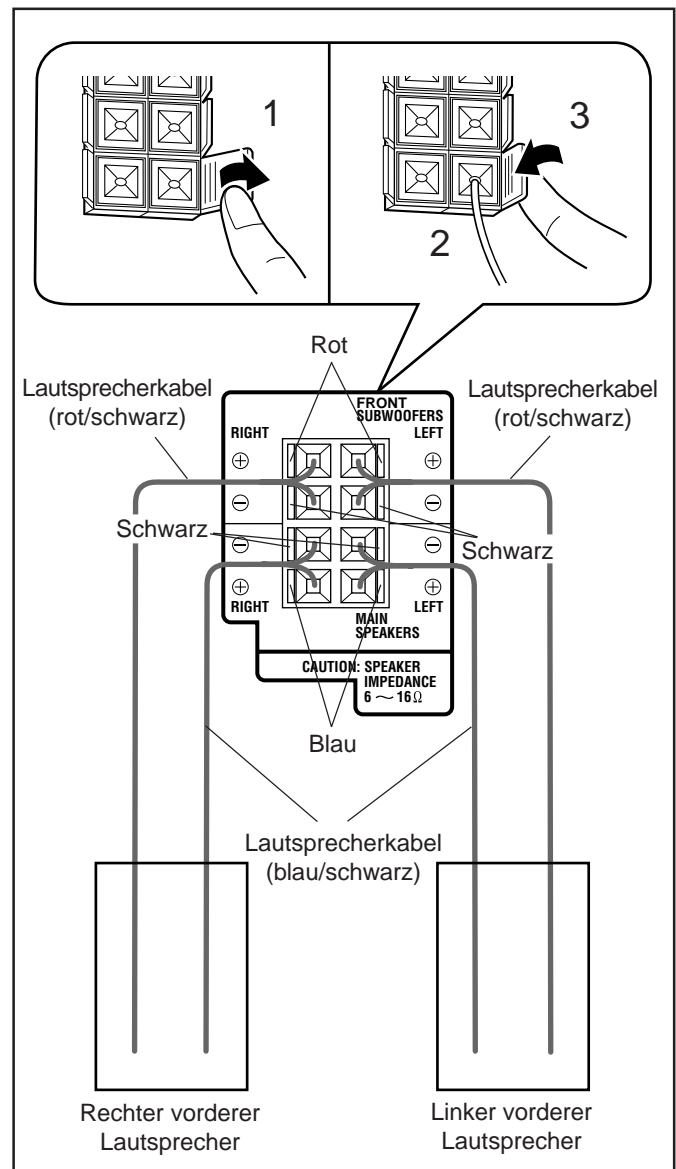

1 Öffnen Sie die Lautsprecherklemmen.

2 Führen Sie das Ende der Lautsprecherkabel in die jeweiligen Anschlüsse ein.

Achten Sie auf die Polarität (Farbe) der Lautsprecheranschlüsse: Schließen Sie Rot (+) an Rot (+) und Schwarz (-) an Schwarz (-) sowie Blau (+) an Blau (+) und Schwarz (-) an Schwarz (-) an.

3 Schließen Sie die Lautsprecherklemmen.

Anschließen von Mittellautsprechern und hinteren Lautsprechern

Wenn Sie einen Mittellautsprecher und hintere Lautsprecher an die Buchsen SURROUND SPEAKERS anschließen, können Sie den Dolby Digital Mehrkanalklang, MPEG Mehrkanalklang und die DSP-Surround-Betriebsarten nutzen. (Siehe Seite 31).

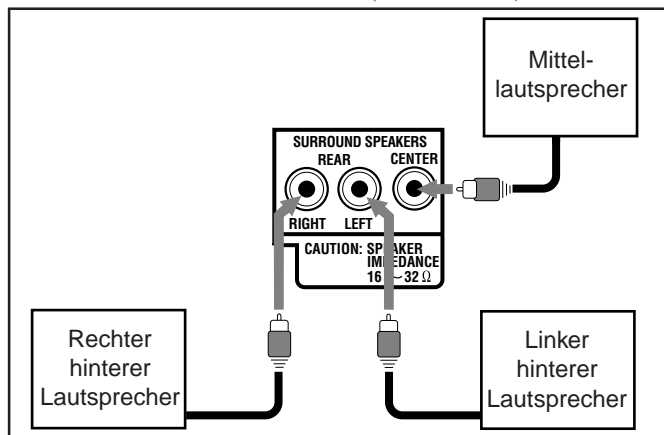

- Schließen Sie den rechten hinteren Lautsprecher an die Buchse REAR RIGHT an.
- Schließen Sie den linken hinteren Lautsprecher an die Buchse REAR LEFT an.
- Der Mittellautsprecher wird an die Buchse CENTER angeschlossen.

Anschließen eines Subwoofers

Wenn Sie einen Subwoofer anschließen, können Sie LFE-Signale wiedergeben, die mit der Mehrkanal-Software aufgenommen wurden.

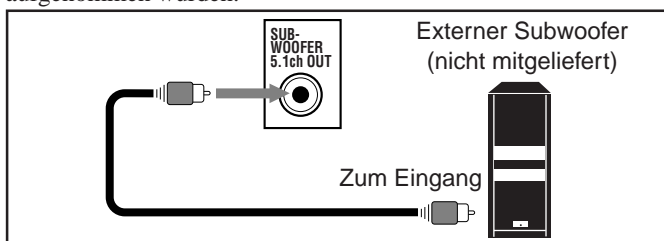

Verbinden Sie die Eingangsbuchse eines externen Subwoofers über ein Mono-Audiokabel (nicht mitgeliefert) mit der Buchse SUB-WOOFER 5.1ch OUT.



Um den externen Subwoofer vor Schäden zu bewahren

Stellen Sie den Lautstärkepegel des externen Subwoofers (nicht mitgeliefert) aufs Minimum, bevor Sie eine Disc als Wiedergabequelle wählen. Beim Abspielen einer Disc mit Software, die LFE-Signale enthält, stellen Sie den externen Subwoofer auf die gewünschte Lautstärke ein.

Ideale Lautsprecheranordnung

Den vollen Mehrkanalklang erreichen Sie mit folgender Lautsprecheranordnung. Falls diese Anordnung nicht möglich ist, passen Sie die Lautsprechereinstellungen im Bildschirmmenü an. (Siehe Seite 37).

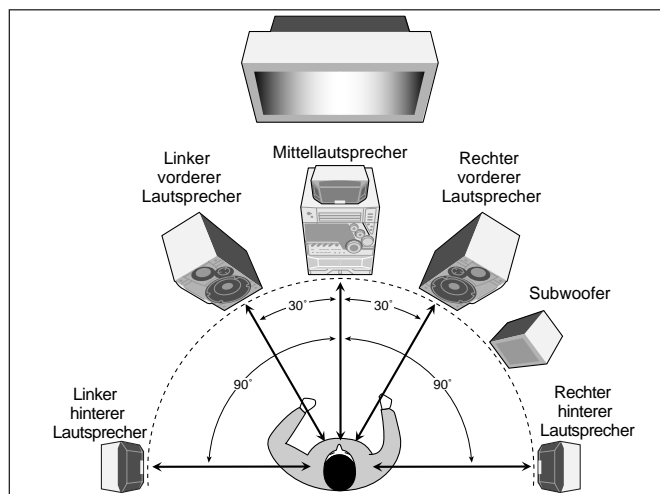

Anschließen weiterer Komponenten

Sie können sowohl analoge als auch digitale Geräte anschließen.



- Schließen Sie KEINE Geräte an, solange die Anlage eingeschaltet ist.
- Schließen Sie andere Komponenten ERST DANN an, nachdem alle Anschlüsse vorgenommen worden sind.

So schließen Sie eine analoge Komponente an

Achten Sie darauf, die Audiokabel richtig anzuschließen: Weiße Stecker sind für die Audiosignale des linken Kanals und rote Stecker für die Audiosignale des rechten Kanals gedacht.

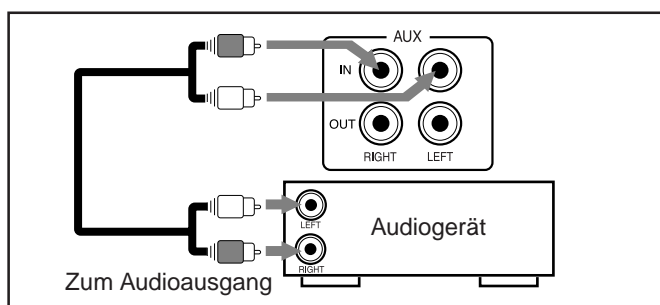

Wenn Sie die andere Komponente über dieses Gerät wiedergeben möchten, verbinden Sie die Audioausgangsbuchsen der anderen Komponente und die Buchsen AUX IN mit Hilfe von Audiokabeln (nicht mitgeliefert).

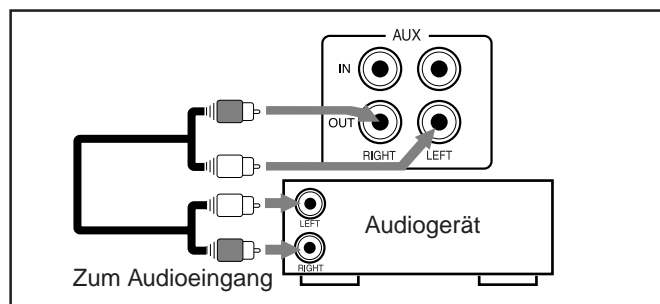

Um Klänge von der Anlage auf dem anderen Gerät aufzunehmen, stellen Sie über ein Audiokabel (nicht mitgeliefert) eine Verbindung zwischen den Audio-Eingangsbuchsen des anderen Geräts und den Buchsen AUX OUT der Anlage her.

- Siehe dazu „Klangwiedergabe über die rückseitigen Anschlüsse“ auf der nächsten Seite.



Anschließen von Audiogeräten (z. B. eines digitalen Decoders) über einen optischen Digitaleingang

Sie haben die Möglichkeit, einen digitalen Decoder wie einen MD-Recorder oder einen CD-Recorder über ein optisches Digitalkabel (nicht mitgeliefert) anzuschließen.

- Siehe dazu „Klangwiedergabe über die rückseitigen Anschlüsse“ weiter unten.

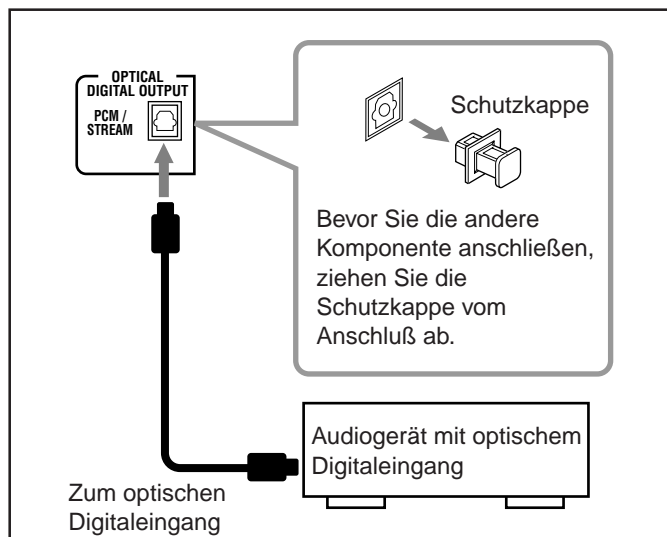

Schließen Sie ein Lichtleiterkabel (nicht mitgeliefert) an den optischen Digitaleingang der anderen Komponente und den Anschluß OPTICAL DIGITAL OUTPUT an.

Klangwiedergabe über die rückseitigen Anschlüsse

• Über die Buchsen AUX OUT (RIGHT/LEFT):

Es werden analoge Stereosignale ausgegeben.

Wenn Sie von einer Quelle abspielen, die mit Dolby Digital* (DOLBY DIGITAL) oder mit MPEG Multichannel (MPRO) (Multichannel) codiert ist, werden die Mehrkanalclänge vor der Wiedergabe auf die Signale für den rechten und linken vorderen Kanal verteilt. Dafür müssen Sie „PRO LOGIC“ korrekt einstellen. (Siehe Seite 36).

– Sie können keine Klänge wiedergeben, die mit DTS Digital Surround** (DTS) codiert sind.

• Über den Anschluss OPTICAL DIGITAL OUTPUT:

Hier werden digitale Signale (Linear PCM, Dolby Digital*, DTS Digital Surround**, MPEG Multichannel) ausgegeben.

Um Mehrkanalclänge wie Dolby Digital, DTS Digital Surround und MPEG Multichannel wiederzugeben, schließen Sie einen Verstärker oder Decoder an, der mit diesen Mehrkanalquellen kompatibel ist, und stellen Sie „DIGITAL AUDIO-AUSGANG“ korrekt ein. (Siehe Seite 36).

* In Lizenz von Dolby Laboratories hergestellt. „Dolby“, „Pro Logic“ und das Doppel-D-Symbol sind Warenzeichen der Dolby Laboratories. Vertrauliche, unveröffentlichte Schriften. Copyright 1992–1997 Dolby Laboratories. Alle Rechte vorbehalten.

** Hergestellt in Lizenz für Digital Theater Systems, Inc. US Patent Nr. 5,451,942 und andere gültige und angemeldete weltweite Patente. „DTS“ und „DTS Digital Surround“ sind eingetragene Warenzeichen von Digital Theater Systems, Inc. Copyright 1996 Digital Theater Systems, Inc. Alle Rechte vorbehalten.

Anschließen eines Fernsehers

Verbinden Sie Ihren Fernseher und den Anschluss AV OUT mit einem SCART-Kabel (nicht im Lieferumfang enthalten). Stellen Sie den Schalter Y/C-COMP. ein und wählen Sie den korrekten Wiedergabebetrieb des Signals entsprechend Ihrem Fernseher.

- Der Anschluss AV OUT ist nur für die Videoausgabe vorgesehen. Über diesen Anschluss werden keine Klänge wiedergegeben.
- Sie können auch die Steuerung AV COMPU LINK von JVC verwenden. (Siehe Seite 45).

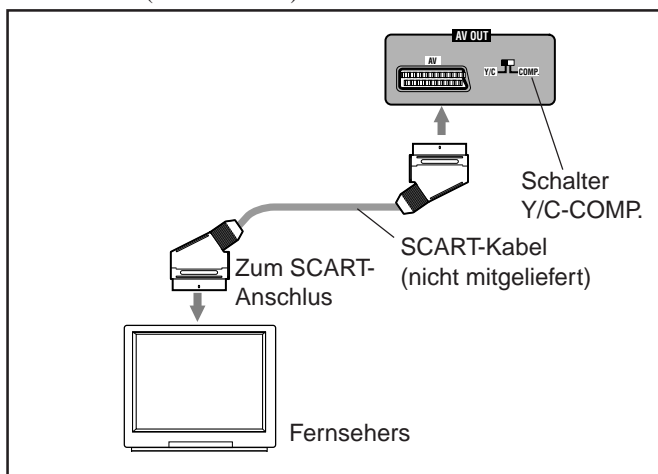

Videoausgabesignale

Vor der Auslieferung ab Werk wurde der Signal-Wiedergabebetrieb auf „S-VIDEO“ gesetzt.

- Stellen Sie den Schalter Y/C-COMP. auf „COMP.“, wenn Ihr Fernseher FBAS-Signale verarbeiten kann.
- Stellen Sie den Schalter Y/C-COMP. auf „Y/C“, wenn Ihr Fernseher Y/C (S-Video)-Signale verarbeiten kann.
- Stellen Sie den Schalter Y/C-COMP. auf „COMP.“ und wählen Sie „RGB“, indem Sie länger als 5 Sekunden auf ■ an der Anlage drücken, wenn Ihr Fernseher das RGB-Signal verarbeiten kann. Wenn Sie einen Fernseher verwenden, der FBAS oder Y/C-Signale verarbeiten kann, wählen Sie „S-VIDEO“, indem Sie länger als 5 Sekunden auf ■ an der Anlage drücken.

Jetzt können Sie das Netzkabel anschließen.

Wenn Sie das Netzkabel mit einer Netzsteckdose verbinden, startet das Gerät automatisch eine Displaydemonstration.

WICHTIG: Vergewissern Sie sich, daß alle Anschlüsse vorgenommen wurden, bevor Sie das Netzkabel an das Netz anschließen.

Deaktivieren der Displaydemonstration

NUR an der Anlage:

Wenn Sie die Displaydemonstration deaktivieren möchten, drücken Sie die Taste CANCEL/DEMO, bis „DEMO OFF“ im Display angezeigt wird.

CANCEL/DEMO



Eine andere Taste wird gedrückt

In diesem Fall wird die Displaydemonstration vorübergehend unterbrochen. Sie wird automatisch erneut gestartet (wenn 2 Minuten lang kein weiterer Bedienungsvorgang durchgeführt wird), sofern Sie die Displaydemonstration nicht durch Drücken der Taste CANCEL/DEMO deaktivieren.

So starten Sie die Displaydemonstration manuell

Drücken Sie die Taste CANCEL/DEMO und halten Sie sie länger als 1 Sekunde gedrückt (bei deaktiviertem Ökologiemodus).

Ein- und Ausschalten der Stromversorgung

Um das Gerät einzuschalten, drücken Sie die Taste STANDBY/ON , so daß sich die Anzeigeleuchte STANDBY ausschaltet.

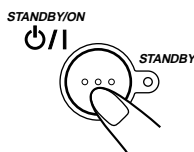

WELCOME

Um die Anlage auszuschalten (Bereitschaftsbetrieb), drücken Sie erneut den Netzschalter STANDBY/ON , so daß sich die Anzeigeleuchte STANDBY einschaltet.

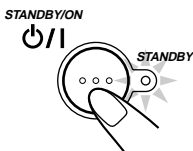

- Die Uhrzeit wird im Display angezeigt (sofern der Ökologiemodus nicht aktiviert ist).

GOODBYE

- Ein wenig Strom wird immer verbraucht, auch wenn sich das Gerät im Bereitschaftsbetrieb befindet.

Um die Stromversorgung vollständig auszuschalten, ziehen Sie das Wandkabel aus der Netzsteckdose ab.



Das Netzkabel wird gezogen, oder der Strom fällt aus

Nach einem Stromausfall wird die Uhr sofort auf „0:00“ zurückgesetzt, während die gespeicherten Sender des Tuners (siehe Seite 14) erst nach ein paar Tagen gelöscht werden.

Reduzieren des Energieverbrauchs im Bereitschaftsbetrieb—Ökologiemodus

Der Energieverbrauch kann ausschließlich für den Bereitschaftsbetrieb reduziert werden (Bereitschaftsbetrieb).

Um den Ökologiemodus zu aktivieren, drücken Sie die Taste ECO.



„ECO“ wird im Display angezeigt, und die Displaybeleuchtung (einschließlich der Displaydemonstration) wird ausgeschaltet.

- Wenn Sie diese Taste mehrfach hintereinander drücken, werden abwechselnd „ECO“ und „NORMAL“ im Display angezeigt.

Um den Ökologiemodus zu deaktivieren, drücken Sie erneut die Taste ECO.

„NORMAL“ wird angezeigt, und die Displaybeleuchtung wird eingeschaltet.



Informationen über den Ökologiemodus

- Sie können den Ökologiemodus auch bei eingeschalteter Anlage aktivieren und deaktivieren, aber er ist nur im Bereitschaftsbetrieb wirksam.
- Bei aktiviertem Ökologiemodus wird die Displaydemonstration vorübergehend ausgeschaltet.

Einstellen der Uhrzeit



Stellen Sie zunächst die Uhr, die in dieses Gerät eingebaut ist, bevor Sie es bedienen. Sie können die Uhr einstellen, gleichgültig, ob das Gerät ein- oder ausgeschaltet ist.

NUR an der Anlage:

- 1 Drücken Sie die Taste **CLOCK/TIMER**.

Die Stunden beginnen zu blinken im Display.



- 2 Drehen Sie den Drehregler  / , um die Stunden einzustellen, und drücken Sie anschließend die Taste **SET**.

Die Minutenanzeige beginnen zu blinken im Display.

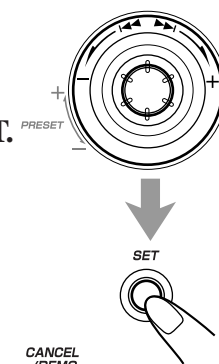

- Wenn Sie die Stunden nach Drücken der Taste SET korrigieren wollen, drücken Sie die Taste **CANCEL/DEMO**. Die Stunden blinken dann erneut.



- 3 Drehen Sie den Drehregler  / , um die Minuten einzustellen, und drücken Sie anschließend die Taste **SET**.

CLOCK OK

So prüfen Sie die Uhrzeit

Halten Sie die Taste SET gedrückt, während eine beliebige Signalquelle wiedergegeben wird.

- Drücken Sie auf SET. Es wird wieder die Wiedergabequelle angezeigt.

So korrigieren Sie die Uhrzeit

Wenn Sie die Uhrzeit bereits gestellt haben, müssen Sie die Taste **CLOCK/TIMER** mehrfach hintereinander drücken, bis der Modus zum Einstellen der Uhrzeit gewählt wird.

- Wenn Sie die Taste mehrfach hintereinander drücken, ändern sich die Modi für das Einstellen von Uhrzeit/Schaltuhren wie folgt:

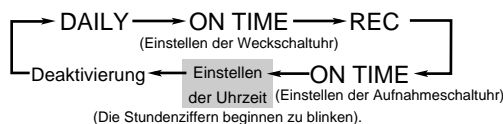

Das Netzkabel wird gezogen, oder der Strom fällt aus

Die Uhr wird sofort auf „0:00“ zurückgestellt. In diesem Fall stellen Sie die Uhr erneut.

Auswählen der Signalquellen

Um UKW- oder AM (MW/LW)-Sendungen zu hören, drücken Sie die Taste FM/AM. (Siehe Seiten 14 – 16).

Um Discs wiederzugeben, drücken Sie die Taste DVD ►/|| (oder DVD ► auf der Fernbedienung). (Siehe Seiten 17 – 29).

Um Cassetten wiederzugeben, drücken Sie die Taste TAPE ◀▶. (Siehe Seite 30).

Um eine externe Komponente als Signalquelle zu wählen, drücken Sie die Taste AUX.

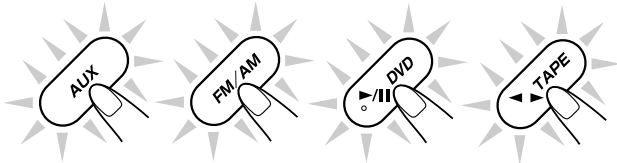

Wenn Sie die Wiedergabetaste für eine bestimmte Signalquelle drücken (FM/AM, DVD ►/|| (oder DVD ► auf der Fernbedienung), TAPE ◀▶, und AUX), wird die Anlage eingeschaltet (und die Anlage gibt die Signalquelle wieder, sofern diese bereit ist).

Einstellen der Lautstärke

Sie können den Lautstärkepegel nur einstellen, solange das Gerät eingeschaltet ist. Für den Lautstärkepegel gibt es 32 Einstellmöglichkeiten (VOL MIN, VOL 01—VOL 30 und VOL MAX).

Drehen Sie den Drehregler VOLUME + / – im Uhrzeigersinn (+), um die Lautstärke anzuheben, oder entgegen dem Uhrzeigersinn (–), um die Lautstärke abzusenken.

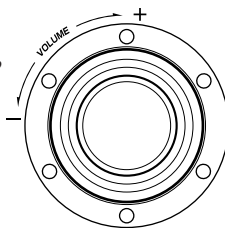

VOL 15

Wenn Sie die Fernbedienung verwenden, drücken Sie die Taste VOL +, um die Lautstärke anzuheben, oder die Taste VOL –, um die Lautstärke abzusenken.



Ungestörter Hörgenuß

Schließen Sie einen Kopfhörer an die Buchse PHONES an. Die Wiedergabe über die Lautsprecher wird in diesem Fall deaktiviert. Drehen Sie die Lautstärke herunter, bevor Sie den Kopfhörer anschließen oder aufsetzen.



Schalten Sie die Anlage NICHT aus (Bereitschaftsbetrieb), solange die Lautstärke auf einen extrem hohen Pegel eingestellt ist. Anderenfalls können Ihr Hörvermögen, Ihre Lautsprecher und/oder Kopfhörer beschädigt werden, wenn Sie die Anlage erneut einschalten oder eine Signalquelle wiedergeben. Denken Sie daran, dass Sie die Lautstärke bei ausgeschalteter Anlage (Bereitschaftsbetrieb) NICHT verändern können.

So reduzieren Sie den Lautstärkepegel vorübergehend

Drücken Sie die Taste FADE MUTING auf der Fernbedienung.

Der Lautstärkepegel wird allmählich auf „VOL MIN“ abgesenkt.



Drücken Sie diese Taste erneut, um die ursprüngliche Lautstärke wiederherzustellen.

Lautstärkeausgleich der vorderen Lautsprecher

Wenn die Lautstärke des linken und rechten vorderen Lautsprechers nicht gleichmäßig ist, können Sie sie ausgleichen.

NUR auf der Fernbedienung:

1 Drücken Sie auf LEVEL SELECT, bis „L“ und „R“ auf dem Display erscheint.

Ursprünglich ist die Lautstärke gleichmäßig auf die beiden vorderen Lautsprecher verteilt.

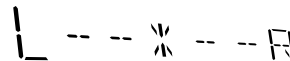

2 Drücken Sie auf LEVEL + oder –, um die Ausgabelautstärke der vorderen Lautsprecher auszugleichen.

- Mit LEVEL + erhöhen Sie die Lautstärke des rechten Kanals.
- Mit LEVEL – erhöhen Sie die Lautstärke des linken Kanals.

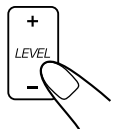

Verstärken der Baßfrequenzen

Sie können einen von 4 Subwoofer-Pegeln auswählen. Diese Funktion beeinflusst ausschließlich die Wiedergabe. Sie hat keinerlei Auswirkung auf die Aufnahme. Für den Subwoofer-Pegel gibt es 4 Einstellmöglichkeiten—LEVEL 1, LEVEL 2, LEVEL 3 und LEVEL 4 (MAX LEVEL).

Drehen Sie den Drehregler SUBWOOFER LEVEL + / - im Uhrzeigersinn (+), um die Baßfrequenzen anzuheben, oder entgegen dem Uhrzeigersinn (-), um die Baßfrequenzen abzusenken.



Bei Verwendung der Fernbedienung drücken Sie auf LEVEL SELECT, bis „LEVEL“ angezeigt wird.

- Um die Subwoofer-Lautstärke zu erhöhen, drücken Sie auf LEVEL +.
- Um die Subwoofer-Lautstärke zu verringern, drücken Sie auf LEVEL -.

Beim Einstellen der Subwoofer-Lautstärke blinkt die Anzeige SUBWOOFER.

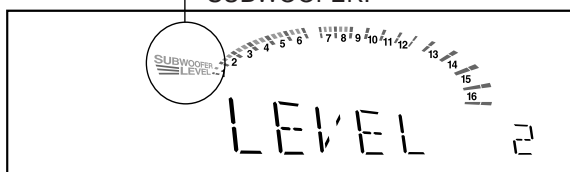

Wählen der Klangbetriebsarten

Sie können eine von 6 vorprogrammierten Klangbetriebsarten wählen. Diese Funktion beeinflusst ausschließlich die Wiedergabe. Sie hat keinerlei Auswirkung auf die Aufnahme.

Wenn Sie einen Klangmodus auswählen möchten, drehen Sie den Drehregler SOUND MODE, bis der gewünschte Klangmodus im Display angezeigt wird.

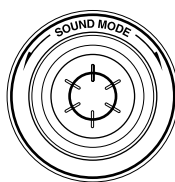

Drücken Sie auf der Fernbedienung auf SOUND MODE ^ oder v.

Die Anzeige SOUND MODE wird im Display ebenfalls eingeschaltet.

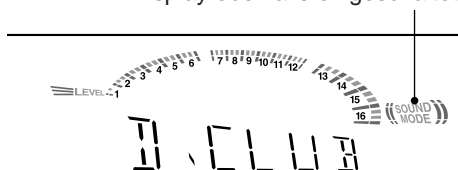

- Die Klangmodi ändern sich wie folgt:

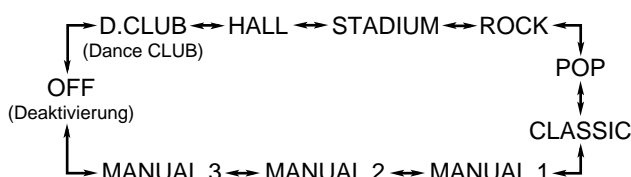

D.CLUB*: Resonanz und Baß werden angehoben.

HALL*: Dem Klangbild werden Tiefe und Brillanz hinzugefügt.

STADIUM*: Dem Klangbild werden Klarheit und Luftigkeit wie in einer Konzertarena unter freiem Himmel hinzugefügt.

SEA (Sound Effect Amplifier)-Betriebsarten:

ROCK: Die tiefen und hohen Frequenzen werden angehoben. Diese Einstellung ist ideal für Instrumentalmusik geeignet.

POP: Diese Einstellung ist ideal für die Wiedergabe von Stimmen geeignet.

CLASSIC: Diese Einstellung ist ideal für klassische Musik geeignet.

Betriebsart MANUAL:

MANUAL 1/2/3:

Ihre individuelle Klangbetriebsart wird im Speicher gesichert. Weitere Informationen finden Sie unter „Erstellen einer eigenen Klangbetriebsart—Betriebsart MANUAL“.

OFF: Die Klangbetriebsarten werden deaktiviert. Die Anzeige SOUND MODE erlischt.

- * Surround-Elemente werden den SEA-Programmen hinzugefügt, um in Ihrem Hörraum eine Live-Atmosphäre zu erzeugen. Wählen Sie eine dieser Betriebsarten, dann wird im Display angezeigt — ((SOUND MODE))

Bei Auswahl eines SEA-Modus (inklusive der manuellen Betriebsarten) ohne Surround-Elemente erscheint die Anzeige SOUND MODE als — SOUND MODE

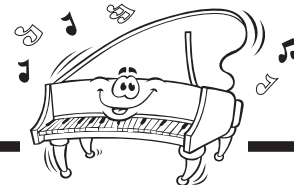

Erstellen einer eigenen Klangbetriebsart —Betriebsart MANUAL

Sie können die SEA-Programme nach Ihrem Geschmack ändern. Diese modifizierten Einstellungen können als Betriebsart MANUAL 1, MANUAL 2 und MANUAL 3 gespeichert werden.

- Es besteht ein Zeitlimit für die Ausführung der folgenden Schritte. Sollte der Einstellungsvorgang abgebrochen werden, bevor Sie ihn abgeschlossen haben, beginnen Sie erneut mit Schritt 1.

NUR an der Anlage:

1 Wählen Sie einen der gespeicherten Klangmodi aus.

- Wenn Sie Ihrem SEA-Programm Surround-Elemente hinzufügen wollen, wählen Sie eine der Surround-Betriebsarten (D.CLUB, HALL oder STADIUM), bevor Sie das nachstehende Verfahren durchführen. (Weitere Informationen finden Sie unter „Wählen der Klangbetriebsarten“ auf Seite 12).

2 Drücken Sie die Taste SET, und halten Sie sie gedrückt, bis „SEA CONT“ im Display angezeigt wird.

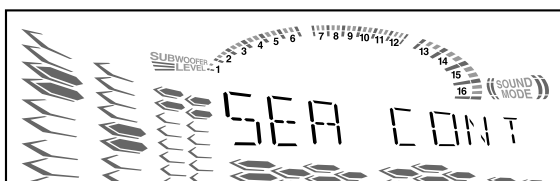

Bsp.: Die Klangbetriebsart „D.CLUB“ ist ausgewählt.

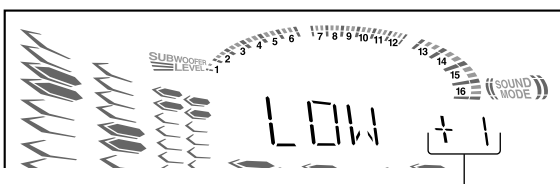

Der aktuelle Pegel wird angezeigt.

3 Modifizieren Sie das SEA-Program.

- 1) Drehen Sie den Drehregler \lll / \ggg um den Frequenzbereich auszuwählen (LOW, MID oder HIGH).

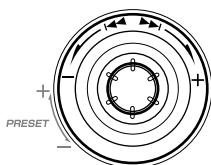

- 2) Drücken Sie die Taste \ggg oder \lll , um den Pegel (-3 bis +3) des gewählten Frequenzbereichs anzupassen.

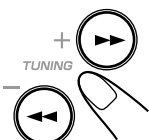

- 3) Wiederholen Sie Schritt 1) und 2), um den Pegel der anderen Frequenzbereiche anzupassen.

4 Drücken Sie erneut die Taste SET.

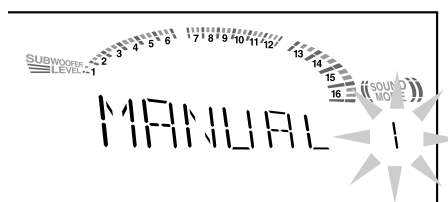
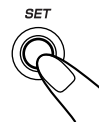

- #### 5 Drehen Sie den Drehregler \lll / \ggg um einen der Modi MANUAL 1, MANUAL 2 und MANUAL 3 auszuwählen, unter dem Sie das SEA-Muster speichern möchten.

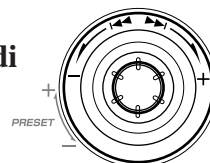

6 Drücken Sie die Taste SET.

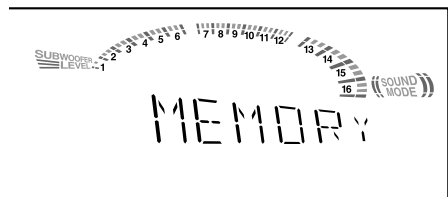

Das erstellte SEA-Muster wird in der Betriebsart MANUAL gespeichert, die Sie in Schritt 5 ausgewählt haben.

So verwenden Sie die eigene Klangbetriebsart

Wählen Sie MANUAL 1, MANUAL 2 oder MANUAL 3, wenn Sie Klangbetriebsarten verwenden. Weitere Informationen finden Sie unter „Wählen der Klangbetriebsarten“ auf Seite 12.



Das Netzkabel wird gezogen, oder der Strom fällt aus. Die Einstellung wird nach einigen Tagen gelöscht. Sollte dieser Fall eintreten, speichern Sie die manuellen Klangmodi erneut.

Wiedergeben von UKW- und AM (MW/LW)-Sendungen



Einstellen eines Senders

1 Drücken Sie die Taste FM/AM.

Das Gerät wird automatisch eingeschaltet und der zuletzt wiedergegebene Sender eingestellt (UKW- oder AM—MW/LW-Sender).

- Wenn Sie diese Taste mehrfach hintereinander drücken, wird das Frequenzband abwechselnd zwischen UKW- und AM (MW/LW)-umgeschaltet.



2 Beginnen Sie mit der Sendersuche.

An der Anlage:

Drücken Sie die Taste TUNING + oder –, und halten Sie sie länger als 1 Sekunde gedrückt.

Auf der Fernbedienung:

Drücken Sie die Taste + (▶▶) oder – (◀◀), und halten Sie sie länger als 1 Sekunde gedrückt.

Das Gerät beginnt mit der Sendersuche und stoppt, wenn es auf einen Sender mit ausreichender Signalstärke stößt.

- Wenn die Sendung stereophon übertragen wird, schaltetsich die Anzeige ST (Stereo) ein.

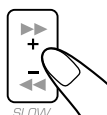
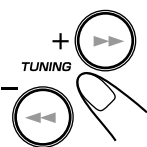

Wenn der Suchvorgang abgebrochen werden soll, drücken Sie die Taste TUNING + oder – (+ (▶▶) oder – (◀◀) auf der Fernbedienung).



Die Taste TUNING + oder – (+ (▶▶) oder – (◀◀) auf der Fernbedienung) wird kurz und wiederholt gedrückt wird die Frequenz schrittweise geändert.

Ändern des UKW-Empfangsbetriebs

Wenn der Empfang einer UKW-Stereosendung gestört ist oder Rauschen auftritt, drücken Sie gleichzeitig auf FM MODE und SHIFT auf der Fernbedienung, bis im Display die Anzeige MONO aufleuchtet. Der Empfang ist verbessert.

Um den Stereo-Effekt wiederherzustellen, drücken Sie erneut auf FM MODE und SHIFT gleichzeitig, bis die Anzeige MONO im Display wieder erlischt. Im Stereomodus hören Sie die Klänge in Stereo, wenn eine entsprechende Sendung übertragen wird.



Speichern von Sendern

Sie können 30 UKW- und 15 AM (MW/LW)-Sender speichern.

In einigen Fällen wurden bereits Testfrequenzen für den Tuner gespeichert, da die Programmierfunktion vor dem Versand im Werk überprüft wurde. Hierbei handelt es sich nicht um eine Fehlfunktion. Sie können die gewünschten Sender mit Hilfe des folgenden Verfahrens im Speicher sichern.

- Es besteht ein Zeitlimit für die Ausführung der folgenden Schritte. Sollte der Einstellungsvorgang abgebrochen werden, bevor Sie ihn abgeschlossen haben, beginnen Sie erneut mit Schritt 2.

NUR an der Anlage:

1 Stellen Sie den Sender ein, den Sie speichern wollen.

- Weitere Informationen finden Sie unter „Einstellen eines Senders“.

2 Drücken Sie die Taste SET.



3 Drehen Sie den Drehregler PRESET + / –, um eine Speicherplatznummer auszuwählen.

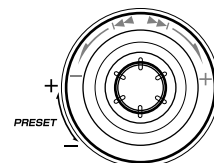

4 Drücken Sie die Taste SET.

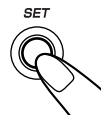

Der Sender, der in Schritt 1 eingestellt wurde, wird unter der Kanalnummer gespeichert, die in Schritt 3 gewählt wurde.

- Wenn ein neuer Sender unter einer bereits belegten Kanalnummer gespeichert wird, wird der bereits gespeicherte Sender gelöscht.



Das Netzkabel wird gezogen, oder der Strom fällt aus Die gespeicherten Sender werden nach einigen Tagen gelöscht. Sollte dieser Fall eintreten, speichern Sie die Sender erneut.

Einstellen eines gespeicherten Senders

1 Drücken Sie die Taste FM/AM.

Das Gerät wird automatisch eingeschaltet und der zuletzt wiedergegebene Sender eingestellt (UKW- oder AM—MW/LW-Sender).

- Wenn Sie diese Taste mehrfach hintereinander drücken, wird das Frequenzband abwechselnd zwischen UKW- und AM (MW/LW)-umgeschaltet.



2 Wählen Sie eine Kanalnummer.

An der Anlage:

Drehen Sie den Drehregler PRESET + / –.

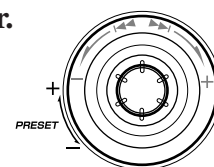

Auf der Fernbedienung:

Drücken Sie die Zifferntasten.

Bsp.: Drücken Sie die Zifferntaste 5, um Kanal 5 zu wählen.

Drücken Sie die Zifferntaste +10 und anschließend 5, um Kanal 15 zu wählen.

Drücken Sie die Zifferntaste +10 und anschließend 10, um Kanal 20 zu wählen.

Drücken Sie die Zifferntaste +10, +10 und anschließend 5, um Kanal 25 zu wählen.

Drücken Sie die Zifferntaste +10, +10 und anschließend 10, um Kanal 30 zu wählen.

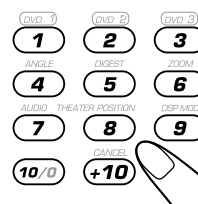

Empfangen von UKW-Sendern mit RDS

Das Radiodatensystem (RDS) ermöglicht es UKW-Sendern, zusammen mit den regulären Sendesignalen ein zusätzliches Signal zu übertragen. Beispielsweise können Sender ihren Stationsnamen sowie Informationen über die aktuelle Sendung übermitteln, wie z. B. Sport oder Musik usw.

Wenn Sie einen UKW-Sender hören, der den RDS-Dienst bietet, schaltet sich die Anzeige RDS im Display ein.

Mit diesem Gerät können Sie folgende RDS-Signale empfangen:

PS (Sendername):

Allgemein bekannte Sendernamen werden angezeigt.

PTY (Sendungstyp):

Der Sendungstyp wird angezeigt.

RT (Radiotext):

Es werden Textmeldungen angezeigt, die der Sender überträgt.

EON (vorübergehendes Umschalten auf eine gewünschte Sendung):

EON bietet Informationen über Sendungstypen, die andere RDS-Sender ausstrahlen.



Weitere Informationen über RDS

- Einige UKW-Sender bieten keine RDS-Signale an.
- Nicht alle UKW-RDS-Dienste bieten dieselben RDS-Dienste an. Falls Sie nähere Informationen über die RDS-Dienste in Ihrem Empfangsbereich wünschen, setzen Sie sich mit den lokalen Sendern in Verbindung.
- RDS funktioniert möglicherweise nicht richtig, wenn der Sender, den Sie eingestellt haben, die Signale nicht richtig überträgt oder die Signalstärke nicht ausreicht.

Ändern der RDS-Informationen

RDS-Informationen werden im Display angezeigt, während Sie einen UKW-Sender hören.

Drücken Sie die Taste DISPLAY.

- Wenn Sie diese Taste mehrfach hintereinander drücken, werden im Display nacheinander folgende Informationen angezeigt:

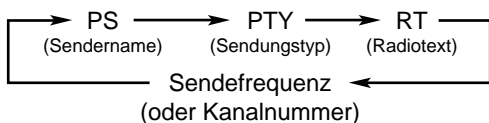
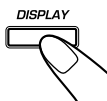

Es werden keine PS-, PTY- oder RT-Signale vom eingestellten Sender übertragen.

Im Display wird „NO PS“, „NO PTY“ oder „NO RT“ angezeigt.



Die Anlage benötigt etwas Zeit, um die RDS-Informationen anzuzeigen, die von einem Sender empfangen werden.

Im Display wird „WAIT PS“, „WAIT PTY“ oder „WAIT RT“ angezeigt.

Suchen von Sendungen mit PTY-Codes (PTY-Suche)

Einer der Vorteile des RDS-Dienstes besteht darin, daß Sie bestimmte Sendungen suchen können, indem Sie den entsprechenden PTY-Code eingeben.

- Weitere Hinweise zu den PTY-Codes finden Sie unter „Anhang C—Beschreibung der PTY-Codes“ auf Seite 48.

So suchen Sie eine Sendung mit Hilfe der PTY-Codes

DENKEN SIE DARAN, daß Sie UKW-RDS-Sender zunächst speichern müssen, bevor Sie die PTY-Codes verwenden können. Haben Sie bislang noch keine Sender gespeichert, finden Sie auf Seite 14 Informationen darüber, wie Sender gespeichert werden.

- Es besteht ein Zeitlimit für die Ausführung der folgenden Schritte. Sollte der Einstellungsvorgang abgebrochen werden, bevor Sie ihn abgeschlossen haben, beginnen Sie erneut mit Schritt 1.

NUR auf der Fernbedienung:

1 Drücken Sie die Taste PTY/EON und SHIFT, bis „PTY“ und „SELECT“ abwechselnd im Display angezeigt werden.

- Wenn Sie die Taste mehrfach hintereinander drücken, ändert sich die RDS-Betriebsart wie folgt:

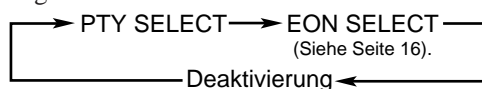

2 Drücken Sie die Taste CONTROL + oder -, bis der gewünschte PTY-Code im Display angezeigt wird.

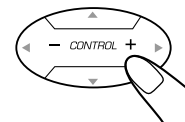

- Wenn Sie die Taste mehrmals hintereinander drücken, werden die PTY-Codes nacheinander im Display angezeigt:

```

NEWS ⇄ AFFAIRS ⇄ INFO ⇄ SPORT ⇄
EDUCATE ⇄ DRAMA ⇄ CULTURE ⇄
SCIENCE ⇄ VARIED ⇄ POP M ⇄ ROCK M ⇄
M.O.R. M ⇄ LIGHT M ⇄ CLASSICS ⇄
OTHER M ⇄ WEATHER ⇄ FINANCE ⇄
CHILDREN ⇄ SOCIAL A ⇄ RELIGION ⇄
PHONE IN ⇄ TRAVEL ⇄ LEISURE ⇄ JAZZ ⇄
COUNTRY ⇄ NATIONAL ⇄ OLDIES ⇄
FOLK M ⇄ DOCUMENT ⇄
(zurück zum Anfang)
  
```

3 Drücken Sie gleichzeitig auf PTY/EON und SHIFT.

Während der Suche werden „SEARCH“ und der gewählte PTY-Code abwechselnd im Display angezeigt.

Der Receiver durchsucht 30 gespeicherte UKW-Kanäle und beendet die Suche, sobald er den gewünschten Sendungstyp gefunden hat („FOUND“ wird im Display angezeigt). Dieser Sender wird dann eingestellt.

- Wenn keine Sendung gefunden wurde, werden „NOT“ und „FOUND“ abwechselnd im Display angezeigt, und das Gerät stellt den zuletzt wiedergegebenen Sender ein.

So brechen Sie den Suchvorgang während des Prozesses ab
Drücken Sie gleichzeitig auf PTY/EON und SHIFT, während der Suche.

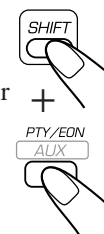

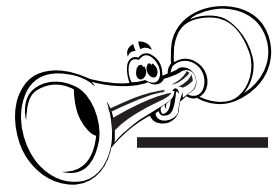

Vorübergehendes Umschalten auf eine gewünschte Sendung

Bei Empfang von EON (vorübergehendes Umschalten auf eine gewünschte Sendung)-Daten, die von UKW-RDS-Sendern übertragen werden, kann das Gerät von einem Sender vorübergehend auf einen anderen Sender Ihrer Wahl umschalten (TA, NEWS oder INFO).

- Die EON-Funktion arbeitet nur, wenn Sie UKW-RDS-Sender wiedergeben, die EON-Daten übertragen.
- Die Anzeige EON leuchtet, wenn ein Sender mit EON-Daten empfangen wird.

So aktivieren Sie die EON-Funktion

DENKEN SIE DARAN, daß Sie UKW-RDS-Sender zunächst speichern müssen, bevor Sie die EON-Funktion verwenden können. Haben Sie bislang noch keine Sender gespeichert, finden Sie auf Seite 14 Informationen darüber, wie Sender gespeichert werden.

- Es besteht ein Zeitlimit für die Ausführung der folgenden Schritte. Sollte der Einstellungsvorgang abgebrochen werden, bevor Sie ihn abgeschlossen haben, beginnen Sie erneut mit Schritt 1.

NUR auf der Fernbedienung:

1 Drücken Sie die Taste PTY/EON und SHIFT gleichzeitig, bis „EON“ und „SELECT“ abwechselnd im Display angezeigt werden.

- Wenn Sie die Taste mehrfach hintereinander drücken, ändert sich die RDS-Betriebsart wie folgt:

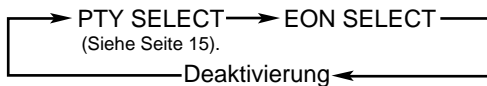

2 Drücken Sie die Taste CONTROL + oder -, bis der gewünschte EON-Datentyp im Display angezeigt wird.

Die Anzeige des gewählten EON-Datentyps blinkt.

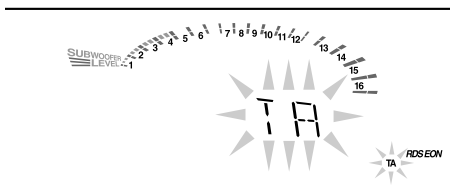

- Wenn Sie die Taste mehrfach hintereinander drücken, ändert sich der EON-Datentyp wie folgt:

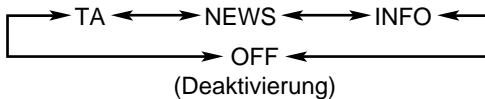

- TA:** Verkehrsdurchsagen
- NEWS:** Nachrichten
- INFO:** Sendung mit dem Zweck, Informationen im weitesten Sinn zu vermitteln.
- OFF:** Die EON-Funktion wird deaktiviert. Die Anzeige des EON-Datentyps (TA, NEWS, INFO) wird ausgeschaltet.

3 Drücken Sie gleichzeitig auf PTY/EON und SHIFT.

Die Anzeige des EON-Datentyps blinkt nicht mehr, sondern leuchtet kontinuierlich.

Die EON-Funktion wurde damit aktiviert. Weitere Informationen finden Sie unter „Eigentliche Funktionsweise der EON-Funktion“.

Eigentliche Funktionsweise der EON-Funktion:

FALL 1

Kein Sender überträgt zur Zeit eine Sendung des von Ihnen gewünschten Typs

Das Gerät setzt die Wiedergabe des aktuellen Senders fort.



Wenn ein Sender eine Sendung überträgt, die dem von Ihnen gewünschten Typ entspricht, schaltet das Gerät automatisch auf diesen Sender um. Die Anzeige des empfangenen PTY-Codes beginnt zu blinken.



Wenn die Sendung beendet ist, wird „EON END“ im Display angezeigt, und das Gerät schaltet auf den zuvor eingestellten Sender zurück, aber die EON-Funktion bleibt weiterhin aktiviert.

FALL 2

Ein Sender überträgt zur Zeit eine Sendung des von Ihnen gewünschten Typs

Das Gerät stellt den Sender ein. Die Anzeige des empfangenen PTY-Codes beginnt zu blinken.



Wenn die Sendung beendet ist, wird „EON END“ im Display angezeigt, und das Gerät schaltet auf den zuvor eingestellten Sender zurück, aber die EON-Funktion bleibt weiterhin aktiviert.

FALL 3

Der UKW-Sender, den Sie gerade hören, sendet die von Ihnen gewünschte Sendung

Das Gerät empfängt weiterhin den Sender, aber die Anzeige des empfangenen PTY-Codes beginnt zu blinken.



Wenn die Sendung beendet ist, wird „EON END“ im Display angezeigt, und blinkt die Anzeige des empfangenen PTY-Codes nicht mehr, sondern leuchtet kontinuierlich, aber die EON-Funktion bleibt weiterhin aktiviert.



Weitere Informationen über die EON-Funktion

- EON-Daten, die von einigen Sendern ausgestrahlt werden, sind möglicherweise nicht mit dieser Anlage kompatibel. In diesem Fall arbeitet die EON-Funktion möglicherweise nicht korrekt.
- Während Sie eine Sendung hören, die durch die EON-Funktion eingestellt wurde, wird der Sender nicht gewechselt, selbst wenn ein anderer Sender des Netzes eine Sendung mit denselben EON-Daten ausstrahlt.
- Die EON-Funktion wird deaktiviert, wenn Sie Disc, TAPE oder AUX als Signalquelle wählen, während die EON-Funktion vorübergehend deaktiviert wird, wenn Sie AM als Signalquelle wählen.

Wiedergabe von Discs—Einleitung

Abspielbare Disc-Formate:

Diese Anlage eignet sich für die Wiedergabe von Discs, die mit den folgenden Symbolen beschriftet sind.

Disc-Typ	Kennzeichnung	Video-Format	Regionalcode-Number*
DVD-Video		PAL	2
			ALL
Video-CD		—	—
Audio-CD		—	—
CD-R**		—	—
CD-RW**		—	—

- Bei bestimmten Discs laufen die Bedienungsvorgänge möglicherweise anders ab, als sie in dieser Bedienungsanleitung beschrieben sind.
- Die folgenden Discs können nicht wiedergegeben werden; DVD-AUDIO, DVD-ROM, DVD-RAM, DVD-R, DVD-RW, S-VIDEO CD, CD-ROM, CD-I (CD-I bereit), Foto-CD, usw. Das Abspielen einer dieser Discs erzeugt Geräusche und beschädigt die Lautsprecher.
- Wenn Sie CDs von besonderer Form spielen (herzförmige, achteckige, usw.) kann das Gerät Schaden nehmen.

* Hinweis zu Regionalcodes

DVD-Spieler und DVDs haben ihre eigene Regionalcode-Einstellung. Dieses Gerät kann nur DVD-Discs abspielen, deren Regionalcode eine „2“ enthält. Bestätigen Sie den Bereichscode, der auf der Rückseite der Anlage zu finden ist.

Bsp.:



** Hinweis zu CD-R und CD-RW

Selbstgebrannte CD-Rs (einmal beschreibbar CD) und CD-RWs (wiederbeschreibbare CD) können nur dann wiedergegeben werden, wenn sie „abgeschlossen“ sind.

- Sie können selbstgebrannte CD-Rs oder CD-RWs wiedergeben, die im Audio-CD-Format gebrannt wurden. (Möglicherweise werden sie jedoch in Abhängigkeit von den CD-Merkmalen oder CD-Aufnahmebedingungen nicht wiedergegeben).
- Bevor Sie CD-Rs oder CD-RWs wiedergeben, lesen Sie sorgfältig die zugehörigen Anweisungen oder Warnhinweise.
- Einige CD-Rs oder CD-RWs werden unter Umständen von diesem Gerät nicht wiedergegeben, wenn bestimmte CD-Merkmale vorliegen, die CDs beschädigt oder verschmutzt sind oder die Linse des CD-Spielers verschmutzt ist.
- Für CD-RWs ist möglicherweise eine längere Lesezeit erforderlich. Dies ist darauf zurückzuführen, daß das Reflexionsvermögen der CD-RWs geringer als bei normalen CDs ist.

WICHTIG:

Bevor Sie eine DVD oder VCD starten, überprüfen Sie folgende Punkte:

- Es besteht eine korrekte Verbindung mit dem Fernseher.
- Schalten Sie den Fernseher ein und wählen Sie den korrekten Eingang für den Fernseher, um die Bilder oder Bildschirmmenüs/-Anzeigen auf dem Fernseher ansehen zu können.

Wenn auf dem Bildschirm “⊘” eingeblendet wird, während Sie eine Taste drücken, kann die Disc die gewünschte Funktion nicht ausführen.

Aufbau von Discs

DVD

Eine DVD-Disc besteht aus **Titeln**. Jeder Titel kann in mehrere **Kapitel** eingeteilt sein.

Enthält eine DVD-Disc beispielsweise mehrere Filme, kann jeder Film seine eigene Titelnummer haben und auch weiter in Kapitel unterteilt sein.

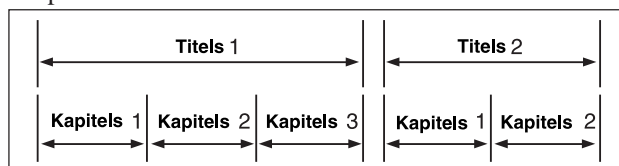

So werden Klänge auf DVD aufgezeichnet

Das digitale Audioformat ist nicht bei allen DVDs gleich. Das jeweilige Format ist auf der Packung oder der Disc selbst angegeben.

Diese Anlage kann nur Klänge wiedergeben, die mit den folgenden Audioformaten aufgezeichnet wurden:

- **Linear PCM**—Dieses Format wird auch für Audio-CDs und Video-CDs verwendet.
- **Dolby Digital**—Hierbei handelt es sich um ein Codierverfahren für Audiosignale. Durch Komprimierung der Audiosignale können mit diesem Verfahren bis zu 5,1 Mehrkanalsignale aufgezeichnet werden: die Kanäle für rechts vorne, links vorne, den Mittelkanal, rechts hinten, links hinten und das LFE-Signal.
 - Bei der Wiedergabe einer Disc, die mit Dolby Digital aufgenommen wurde, leuchtet die Anzeige DOLBY DIGITAL auf der Gerätevorderseite auf. Wenn Mehrkanalsignale enthält, wird automatisch der 5,1ch Surround-Modus aktiviert.
- **MPEG Multichannel**—Dies ist ein Kompressionsformat für die Software PAL/SECAM DVD. MPEG Multichannel ist ein Verfahren mit 5,1 Multi-Surround-Kanälen im Codierformat MPEG Audio.

VCD und CD

Eine VCD oder eine CD, hingegen, hat **Spuren**.

Im Allgemeinen hat jedes Lied seine eigene Spurnummer. (Bei einigen Discs kann jede Spur auch durch Indexe unterteilt sein).

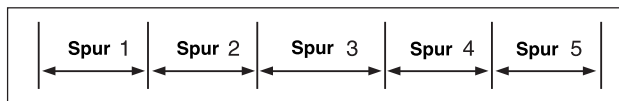

Wird eine VCD mit der Funktion Wiedergabesteuerung (PBC*) abgespielt, können Sie über das Menü auf dem Bildschirm auswählen, was wiedergegeben werden soll. Bei der Wiedergabe einer VCD über dieses Menü funktionieren einige der Funktionen wie Spieldauer ggf. nicht.

- * Eine VCD, die mit der PBC-Funktion aufgezeichnet wurde, hat eigene Menüs wie zum Beispiel eine Liste der Titel auf der Disc.

DVD-Funktionen

Einige DVDs enthalten mehrere Mehrfach-Betrachtungswinkel, Audio-Sprachen und Untertitel.

Wenn Sie auf der DVD oder ihrer Verpackung die folgenden Symbole vorfinden, können Sie diese aufgezeichneten Funktionen auf der DVD auswählen.

	Auf der Disc wurden Mehrfach-Betrachtungswinkel aufgezeichnet. Die Zahl im Symbol gibt die Gesamtzahl der aufgezeichneten Mehrfach-Betrachtungswinkel an.
	Auf der Disc wurden mehrere Audio-Sprachen aufgezeichnet. Die Zahl im Symbol gibt die Gesamtzahl der aufgezeichneten Audio-Sprachen an.
	Auf der Disc wurden Untertitel aufgezeichnet. Die Zahl im Symbol gibt die Gesamtzahl der aufgezeichneten Untertitelsprachen an.

Um die aktuellen Einstellungen zu überprüfen, drücken Sie während der Wiedergabe einer Disc einmal auf DISPLAY. Die aktuellen Disc-Informationen werden auf dem Fernsehbildschirm wie folgt angezeigt. Durch Drücken auf DISPLAY auf der Anlage erscheinen die aktuellen Kanalinformationen ebenso in der Anzeige (siehe Seite 52).

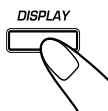

- Wenn Sie die Taste zweimal drücken, erscheinen die Wiedergabeoptionen der Disc. (Siehe Seite 20).

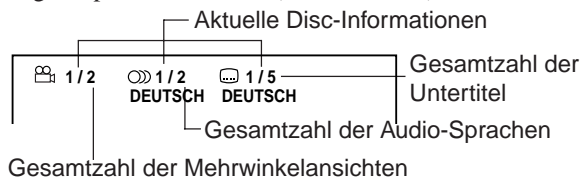

Um die Bildschirmanzeige zu löschen, drücken Sie wiederholt auf DISPLAY, bis die Anzeige auf dem Fernsehbildschirm erlischt.

Auswahl der Mehrwinkelansicht

Bei der Wiedergabe einer Disc, die Mehrfach-Betrachtungswinkel enthält, können Sie die gleiche Szene aus verschiedenen Betrachtungswinkeln anschauen.

NUR auf der Fernbedienung:

1 Drücken Sie gleichzeitig auf ANGLE und SHIFT.

Die Bildschirmanzeige erscheint auf dem Fernseher.

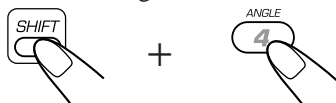

2 Drücken Sie auf CONTROL + oder – um die gewünschte Mehrwinkelansicht auszuwählen.

- Mit jedem Tastendruck verändert sich der Ansichtswinkel.

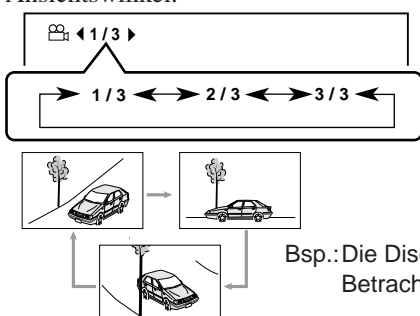

Bsp.: Die Disc hat 3 Mehrfach-Betrachtungswinkel.

Auswahl der Audio-Sprache

Bei der Wiedergabe einer Disc mit Audio-Sprachen (Tonspuren) können Sie zwischen mehreren Sprachen wählen.

- Sie können Ihre bevorzugte Audio-Sprache als Standardsprache auswählen. (Siehe Seite 36).

NUR auf der Fernbedienung:

1 Drücken Sie gleichzeitig auf AUDIO und SHIFT.

Die Bildschirmanzeige erscheint auf dem Fernseher.



2 Drücken Sie auf CONTROL + oder – um die gewünschte Audio-Sprache auszuwählen.

- Jeder Tastendruck wählt eine neue Audio-Sprache.

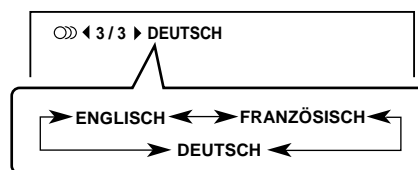
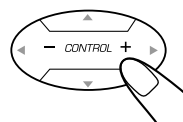

Bsp.: Die Disc verfügt über 3 Auswahlmöglichkeiten: Englisch, Französisch und Deutsch.



Wenn Sie AUDIO und SHIFT gleichzeitig während der Wiedergabe einer VCD gedrückt halten

Die Bildschirmanzeige wechselt von „STEREO“, „L“ und „R“ jedes Mal, wenn Sie die Taste drücken.

Auswahl der Untertitel

Wenn Sie eine Disc mit Untertiteln in mehreren Sprachen abspielen, können Sie auswählen, welche Sprache auf dem Fernsehbildschirm angezeigt werden soll.

- Sie können die Anlage so einstellen, dass Ihre bevorzugte Sprache als Standardsprache auf dem Bildschirm erscheint. (Siehe Seite 36).

NUR auf der Fernbedienung:

1 Drücken Sie auf SUBTITLE.

Die Bildschirmanzeige erscheint auf dem Fernseher.

- Die Taste schaltet die Untertitel ein und aus.

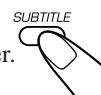

2 Drücken Sie auf CONTROL + oder – um die gewünschte Sprache für die Untertitel.

- Mit jedem Tastendruck wird eine neue Sprache gewählt.

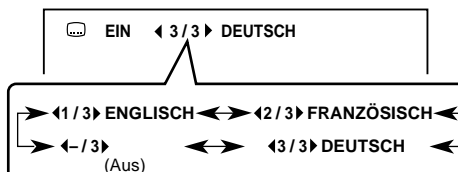
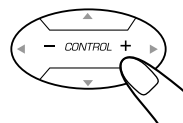

Bsp.: Die Disc verfügt über 3 Auswahlmöglichkeiten: Englisch, Französisch und Deutsch und keine Untertitel (Aus).

Um keine Untertitel anzuzeigen, wählen Sie “–”.

Disc-Grundbetrieb

Während die Anlage die Disc-Inhalte liest, können keine weiteren Eingaben verarbeitet werden.

Einlegen von Discs

NUR an der Anlage:

1 Drücken Sie die Taste der Disc-Laufwerk (DVD1, DVD2, oder DVD3), in die Sie eine Disc einlegen wollen.

Die Anlage wird automatisch eingeschaltet, und die Disc-Laufwerk wird ausgefahren.

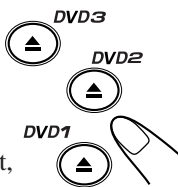

2 Legen Sie die Disc richtig in die kreisförmige Vertiefung der Disc-Laufwerk, so daß die Labelseite nach oben zeigt.

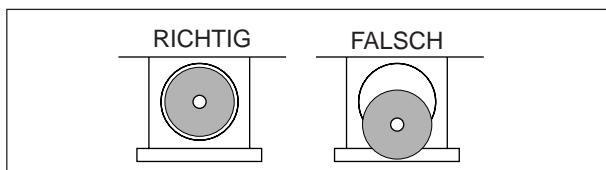

- Wenn Sie eine Disc-Single (8 cm) verwenden, legen Sie sie in die innere kreisförmige Vertiefung der Disc-Laufwerk.

3 Drücken Sie dieselbe Taste die Sie in Schritt 1 gedrückt haben.

Die Disc-Laufwerk wird geschlossen, die entsprechende Disc-Nummernleuchte schaltet sich ein, und die entsprechende Disc-Anzeige leuchtet im Display.

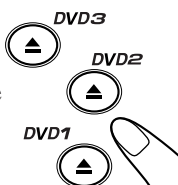

4 Wiederholen Sie Schritt 1 bis 3, um weitere Discs einzulegen.



Mehrere Discs werden nacheinander eingelegt

Wenn Sie die Taste  drücken, um die nächste Laufwerk zu öffnen, in die Sie eine Discs einlegen wollen, wird die erste Disc-Laufwerk automatisch geschlossen. Die nächste Disc-Laufwerk wird anschließend geöffnet.



Informationen über die Disc-Nummernleuchten

Die Disc-Nummernleuchten beziehen sich auf die Disc-Laufwerk mit derselben Nummer.

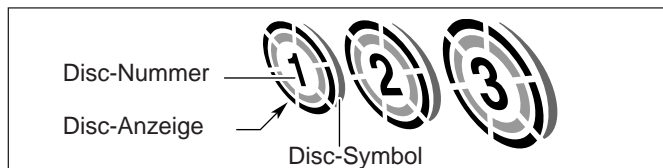

- Es leuchtet das Disc-Symbol der Disc-Nummer, die Sie gewählt haben.
- Die Disc-Anzeige blinkt, wenn die entsprechende Disc wiedergegeben wird.
- Die Disc-Anzeige schaltet sich aus, wenn das Gerät erkannt hat, daß sich keine Disc in der entsprechenden Disc-Laufwerk befindet.



VCD/CD-Wiedergabesequenz

Wenn 3 VCDs oder CDs eingelegt wurden, werden sie in einer der folgenden Sequenzen wiedergegeben:

- Die Taste DVD1 wurde gedrückt : DVD1 ⇒ DVD2 ⇒ DVD3 (anschließend wird die wiedergabe gestoppt)
- Die Taste DVD2 wurde gedrückt : DVD2 ⇒ DVD3 ⇒ DVD1 (anschließend wird die wiedergabe gestoppt)
- Die Taste DVD3 wurde gedrückt : DVD3 ⇒ DVD1 ⇒ DVD2 (anschließend wird die wiedergabe gestoppt)

* Wenn nur 2 VCDs oder CDs eingelegt wurden, werden sie in derselben Reihenfolge wiedergegeben, aber die leere Disc-Laufwerk wird dabei übersprungen.

* Die Funktion kann nicht für VCDs mit der PBC-Funktion und DVD verwendet werden.

Allgemeiner Disc-Grundbetrieb



Beim Abspielen einer Disc können Sie folgende Bedienfunktionen ausführen.

Wechseln von Discs während der Wiedergabe

Drücken Sie auf die Taste  für eine Disc, die gerade nicht abgespielt wird oder ausgewählt ist, um die Disc auszuwerfen und zu wechseln.

Dabei wird die Wiedergabe der aktuellen Disc nicht unterbrochen.

Kurzzeitige Unterbrechung der Wiedergabe

Drücken Sie auf DVD  (oder  auf der Fernbedienung). Während der Pause blinkt die verstrichene Abspielzeit im Display.

Um mit der Wiedergabe fortzufahren, drücken Sie erneut auf DVD  (oder auf DVD  auf der Fernbedienung).

DVD-Wiedergabe

- Zur Wiedergabe einer VCD oder CD siehe Seite 21.
- Beim Einblenden eines Disc-Menüs auf dem Fernsehbildschirm wird Wiedergabe abgebrochen. **Falls während der Wiedergabe ein Menü eingeblendet wird, siehe „Menüwiedergabe—DVD/VCD mit PBC-Funktion“ auf Seite 23.**

1 Legen Sie die Discs ein.

2 Drücken Sie die Zifferntaste der gewünschten Disc.

An der Anlage:

Drücken Sie eine Zifferntaste der Disc (DVD1, DVD2 oder DVD3).

Auf der Fernbedienung:

Drücken Sie gleichzeitig auf SHIFT und die Zifferntaste der Disc (DVD 1, DVD 2 oder DVD 3).

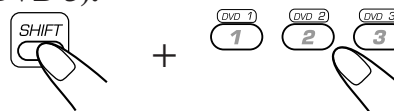

Die Anlage liest die Disc-Inhalte und im Display wird „DVD“ angezeigt. Danach erscheint die Gesamtzahl der Titel.

- Die Wiedergabe beginnt mit dem ersten Kapitel des ersten Titels; die Anzeigelampe der Disc-Nummer beginnt zu blinken.

Bei der Wiedergabe in Dolby Digital codierten Disc leuchtet die Anzeige DOLBY DIGITAL auf der Gerätevorderseite auf. Wenn Sie Mehrkanalsignale enthält, wird automatisch der 5,1ch Surround-Modus aktiviert.

Bei der Wiedergabe einer MPEG-Mehrkanaldisc, wird automatisch der Surround-Modus aktiviert.

- Mit den Bildschirmmenüs können Sie Lautsprechereinstellungen für den 5,1ch-Surround-Modus auf den jeweiligen Raum anpassen. (Siehe Seite 37).
- Während der Wiedergabe einer Mehrkanaldisc werden die vorderen Signale links und rechts ausgegeben, wenn—
—die disc über Kopfhörer wiedergegeben wird.
—die disc über AUX OUT-Buchsen wiedergegeben wird.
—auf Band aufgenommen wird.
- Sie können auch die aktuelle Kanaleinstellung bestätigen, indem Sie auf DISPLAY auf der Anlage drücken. (Siehe Seite 52).

Numer der gerade gespielten Titels.
(Zahlen über 16 werden nicht angezeigt).

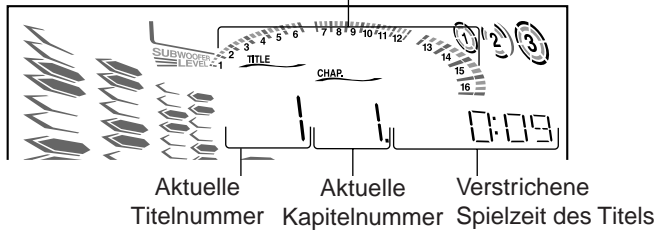

Um die Wiedergabe zu stoppen, drücken Sie auf ■.

- Diese Anlage merkt sich, an welchem Punkt die DVD gestoppt wurde. Beim Neustart über die Taste DVD ►/|| (oder DVD ► auf der Fernbedienung) wird die Wiedergabe vom Anfang des zuvor gestoppten Kapitels wieder aufgenommen—Wiederaufnahme (Resume). Um dieses Merkmal verwenden zu können, müssen Sie die Wiederaufnahme-Funktion aktivieren (siehe Seite 39).
- Um die Wiedergabe endgültig abzubrechen, drücken Sie zweimal auf ■.

Um die Disc zu entnehmen, drücken Sie ▲ für das entsprechende Disc-Laufwerk.

So springen Sie zu einem anderen Kapitel

Drehen Sie während der Wiedergabe ◀◀◀ / ▶▶▶ (oder ◀◀◀ bzw. ▶▶▶ auf der Fernbedienung).

- ◀◀◀: Damit springen Sie zum Anfang des aktuellen oder vorigen Kapitels.
- ▶▶▶: Hiermit springen Sie zum Anfang des folgenden Kapitels.

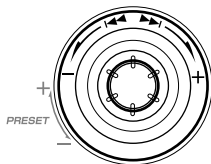

So springen Sie mit den Zifferntasten der Fernbedienung direkt zum gewünschten Titel oder Kapitel

- Wenn Sie vor der Wiedergabe die Zifferntasten drücken, beginnt die Wiedergabe direkt mit dem gewünschten Titel.
- Wenn Sie die den Zifferntasten während der Wiedergabe drücken, springt die Anlage zur gewünschten Kapitelnummer des gerade wiedergegebenen Kapitels.

Bsp.: Für Nummer 5 drücken Sie 5.
Für Nummer 10 drücken Sie 10.
Für Nummer 20 drücken Sie +10 und dann 10.
Für Nummer 23 drücken Sie +10, +10 und dann 3.

Suche nach Spieldauer (Time Search) und Kapitel (Chapter Search) auf dem Fernsehbildschirm

- Diese Funktion ist nicht für die Zufalls-Wiedergabe verfügbar.

NUR auf der Fernbedienung:

- 1 Drücken Sie während der Wiedergabe auf **PLAY MODE**.

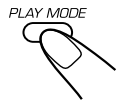

Der Bildschirm zum Wiedergabemodus wird einblendend.

- 2 Drücken Sie auf **CONTROL +** bzw. **-**, um auf „ZEITSPRUNG“ oder „KAP. SUCHE“ zu bewegen, und drücken Sie auf **ENTER**.

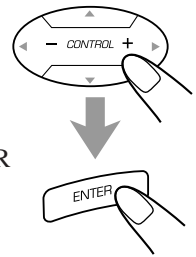

Auf dem Bildschirm erscheint „WEITER BEI : : : : “ für die Suche nach Spieldauer bzw. „WEITER BEI KAPITEL = “ für die Kapitelsuche.

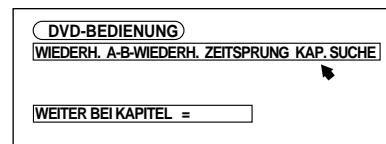

Bsp.: „KAP. SUCHE“ ist ausgewählt.

- 3 Geben Sie über die Zifferntasten die gewünschte Spieldauer oder Kapitelnummer ein.

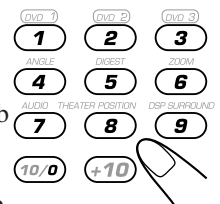

- Time Search funktioniert nur innerhalb des gerade abgespielten Titels.
Bsp.: Um die Spieldauer „0:23:45“ einzugeben, drücken Sie auf 0, 2, 3, 4, 5. (Geben Sie immer alle 5 Stellen ein). Für die Kapitelnummer 23 geben Sie 2, 3 ein. Zu Kapitelnummer 3 gelangen Sie mit 3.

Um eine falsche Eingabe für Time Search zu löschen, drücken Sie auf **CONTROL -**. Jeder Tastendruck löscht jeweils die letzte eingegebene Ziffer. (Kapitelnummern können nicht gelöscht werden).

- 4 Drücken Sie auf **ENTER**.

Die Wiedergabe beginnt an der gewünschten Stelle.



Um die Bildschirmanzeige zu löschen, drücken Sie erneut auf **PLAY MODE**.

Bildschirmanzeige einblenden

Während Sie eine Disc abspielen, können Sie die folgenden Informationen auf dem Fernsehbildschirm anzeigen:

Zum Einblenden der Bildschirmanzeige drücken Sie während der Disc-Wiedergabe auf **DISPLAY**.

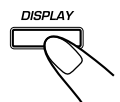

- Jedes Mal, wenn Sie die Taste drücken, ändert sich die Anzeige des Fernsehbildschirms wie folgt:

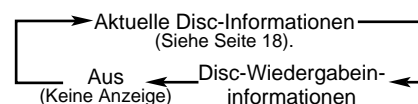

DISC 3 TITLE 3 CHAP. 2 TIME 1:33:33 BITRATE 3.3 Mbps				
①	②	③	④	⑤
①: Aktuelle Disc-Nummer	②: Aktuelle Titelnummer	③: Aktuelle Kapitelnummer	④: Verstrichene Spielzeit des aktuelle Titels	⑤: Übertragungsrate

VCD/CD-Wiedergabe

- Zur Wiedergabe einer DVD siehe Seite 19.
- Beim Abspielen einer VCD mit aktivierter PBC-Funktion für das entsprechende Laufwerk wird die Wiedergabe beim Einblenden eines Disc-Menüs abgebrochen. **Falls während der Wiedergabe einer VCD mit PBC-Funktion ein Menü eingeblendet wird, siehe „Menüwiedergabe—DVD/VCD mit PBC-Funktion“ auf Seite 23.**

1 Legen Sie die Discs ein.

2 Drücken Sie die Zifferntaste der gewünschten Disc.

An der Anlage:

Drücken Sie eine Zifferntaste der Disc (DVD1, DVD2 oder DVD3).



Auf der Fernbedienung:

Drücken Sie gleichzeitig auf SHIFT und die Zifferntaste der Disc (DVD 1, DVD 2 oder DVD 3).

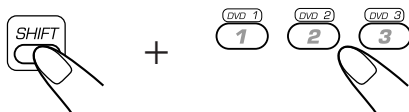

Die Anlage liest die Disc-Inhalte und im Display wird „VCD“ oder „CD“ angezeigt. Danach wird die gesamte Spieldauer angezeigt. (Bei einer VCD mit PBC-Funktion wird nur „PBC“ angezeigt).

Die Wiedergabe beginnt mit dem ersten Spur der gewählten Disc; die Anzeigelampe der Disc-Nummer beginnt zu blinken.

Spur-nummer der gerade gespielten Disc. (Zahlen über 16 werden nicht angezeigt).

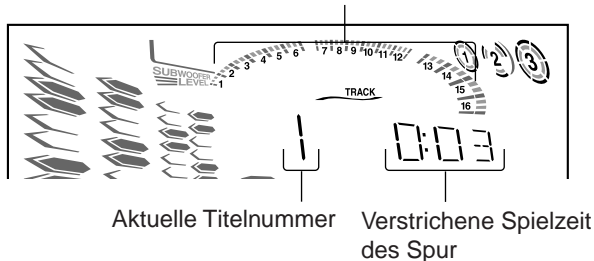

Um die Wiedergabe zu stoppen, drücken Sie auf ■.

- Diese Anlage merkt sich, an welchem Punkt die VCD gestoppt wurde. Beim Neustart über die Taste DVD ►/|| (oder DVD ► auf der Fernbedienung) wird die Wiedergabe von dem Punkt wieder aufgenommen, an dem zuvor abgebrochen wurde—Wiederaufnahme. Wenn Sie Resume Play auf einer VCD mit PBC-Funktion einsetzen, beginnt die erneute Wiedergabe etwas früher als am Punkt, an dem Sie abgebrochen haben. Um dieses Merkmal verwenden zu können, müssen Sie die Wiederaufnahmen-Funktion aktivieren. (Siehe Seite 39).
- Um die Wiedergabe endgültig abzuberechnen, drücken Sie zweimal auf ■.

Um die Disc zu entnehmen, drücken Sie ▲ für das entsprechende Disc-Laufwerk.

So springen Sie zu einem anderen Spur

Drehen Sie während der Wiedergabe ◀◀◀ / ▶▶▶ (oder auf ◀◀◀ bzw. ▶▶▶ auf der Fernbedienung).

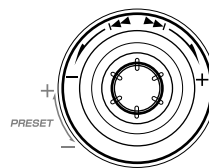

- ◀◀◀: Damit springen Sie zum Anfang des aktuellen oder vorigen Spur.
- ▶▶▶: Damit springen Sie zum Anfang des folgenden Spur.

So springen Sie mit den Zifferntasten der Fernbedienung direkt zum gewünschten Spur

Wenn Sie vor oder während der Wiedergabe die Zifferntasten drücken, können Sie die Wiedergabe direkt mit dem gewünschten Spur beginnen.

Bsp.: Für nummer 5 drücken Sie 5.

Für nummer 10 drücken Sie 10.

Für nummer 20 drücken Sie +10 und dann 10.

Für nummer 23 drücken Sie +10, +10 und dann 3.

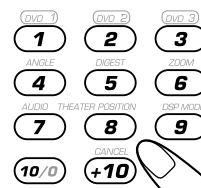

Suche nach Spieldauer (Time Search) über den Fernsehbildschirm

- Diese Funktion ist während der Wiedergabe einer VCD mit PBC-Funktion nicht verfügbar.
- Diese Funktion ist nicht für die Zufalls-Wiedergabe verfügbar.

NUR auf der Fernbedienung:

1 Drücken Sie während der Wiedergabe auf PLAY MODE.

Der Bildschirm zum Wiedergabemodus wird eingeblendet.



2 Drücken Sie auf CONTROL + bzw. -, um ▶ auf to „ZEITSPRUNG“ zu bewegen und drücken Sie anschließend auf ENTER.

Auf dem Fernsehbildschirm wird „WEITER BEI ___:___“ angezeigt.

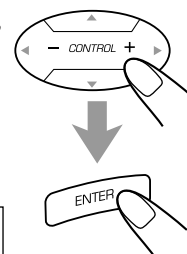
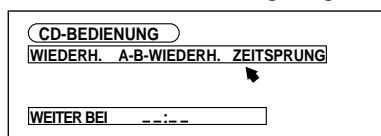

Bsp.: Die Wiedergabequelle ist eine CD.

3 Geben Sie über die Zifferntasten die gewünschte Spieldauer ein.

- Time Search funktioniert nur innerhalb des gerade abgespielten Spur.
- Bsp.: Um die Spieldauer „03:45“ einzugeben, drücken Sie auf 0, 3, 4, 5. (Geben Sie immer alle 4 Stellen ein).

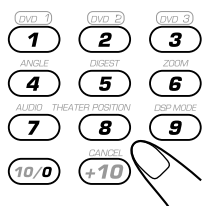

Um eine falsche Eingabe zu löschen, drücken Sie auf CONTROL -. Jeder Tastendruck löscht jeweils die letzte eingegebene Ziffer.

4 Drücken Sie auf ENTER.

Die Wiedergabe beginnt an der gewünschten Stelle.



Um die Bildschirmanzeige zu löschen, drücken Sie erneut auf PLAY MODE.

Bildschirmanzeige einblenden

Während Sie eine Disc abspielen, können Sie die folgenden Informationen auf dem Fernsehbildschirm anzeigen.

Zum Einblenden der Bildschirmanzeige drücken Sie während der Disc-Wiedergabe auf DISPLAY.

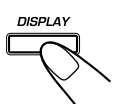

Bsp.: Die Wiedergabequelle ist eine VCD mit PBC-Funktion.			
①:	Aktuelle Disc-Nummer		
②:	Aktuelle Spur-nummer		
③:	Verstrichene Spielzeit des aktuellen Spurs		
④:	<ul style="list-style-type: none"> • Beim Abspielen einer VCD mit PBC-Funktion wird „PBC“ angezeigt. • Beim Abspielen einer VCD ohne PBC-Funktion oder einer CD wird „EACH“ angezeigt. 		

Um die Bildschirmanzeige zu löschen, drücken Sie erneut auf DISPLAY.

Auffinden einer bestimmten Szene

Während der Wiedergabe einer Disc können Sie nach einer bestimmten Szene suchen — Suche vorwärts/Suche rückwärts.

Suche vorwärts

Um im schnellen Vorlauf zu einem Kapitel oder einer Spur zu springen, drücken Sie während der Wiedergabe einer Disc ►►.

- Bei jedem Tastendruck ändert sich die Suchgeschwindigkeit wie folgt:

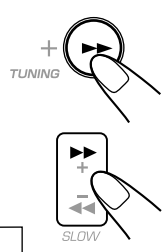
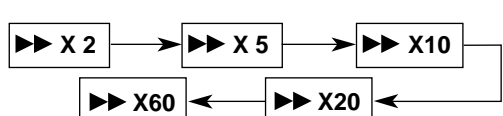

Suche rückwärts

Um in schnellen zurück zu einem Kapitel oder einer Spur zu springen, drücken Sie während der Wiedergabe einer Disc ◀◀.

- Bei jedem Tastendruck ändert sich die Suchgeschwindigkeit wie folgt:

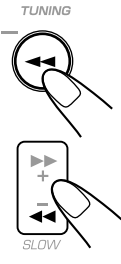
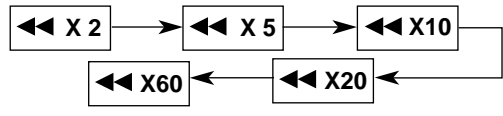

Um in die Normalwiedergabe zurück zukehren, drücken Sie die Taste DVD ►/II (oder DVD ► auf der Fernbedienung).

Bei der Suche vorwärts/Suche rückwärts wird kein Ton wiedergegeben.

Verhindern des Disc-Auswurfs—Verriegelung der Disc-Laufwerk

Sie können verhindern, daß Discs ausgeworfen werden, und Sie können die Disc-Laufwerk verriegeln.

- Dieser Bedienungsvorgang ist nur möglich, wenn der DVD/VCD/CD-Spieler als Signalquelle ausgewählt wurde.

NUR an der Anlage:

Um den Auswurf von Discs zu sperren, drücken Sie die Taste ▲ der gewünschten Disc-Laufwerk, während Sie die Taste ■ gedrückt halten. (Wenn eine Disc-Laufwerk geöffnet ist, schließen Sie sie zunächst).

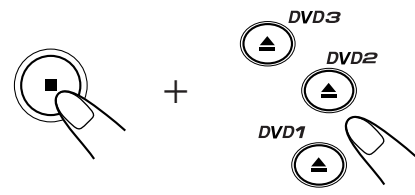

„LOCKED“ wird einen Augenblick lang im Display angezeigt, und die eingelegten Discs werden verriegelt.

Um die Sperrung aufzuheben und die Discs zu entriegeln,

drücken Sie die Taste ▲ einer beliebigen Disc-Laufwerk, während Sie gleichzeitig die Taste ■ gedrückt halten.

„UNLOCKED“ wird im Display einen Augenblick lang angezeigt, und die eingelegten Discs werden entriegelt.



Sie versuchen, Discs zu entnehmen

„LOCKED“ wird im Display angezeigt, um Ihnen mitzuteilen, daß die Verriegelung der Disc-Laufwerk aktiviert worden ist.

Menüwiedergabe—DVD/VCD mit PBC-Funktion

Bedienung über Menü

Sie können die Menüwiedergabe verwenden, wenn Sie eine DVD mit Menüfunktionen oder eine VCD mit der Funktion Playback Control (PBC) abspielen.

■ Beim Abspielen einer DVD

Auf DVDs sind in der Regel eigene Menüs oder Titellisten gespeichert. Ein Menü enthält in der Regel verschiedene Informationen über die Disc und die Wiedergabemöglichkeiten. Eine Titelliste hingegen enthält normalerweise die Titel der aufgenommenen Filme und Songs.

NUR auf der Fernbedienung:

1 Drücken Sie auf MENU oder TITLE.

Auf dem Fernsehbildschirm erscheint ein Menü bzw. eine Titelliste.

- Bei manchen Discs wird das Menü/die Titelliste automatisch eingeblendet, ohne, dass Sie auf MENU oder TITLE drücken.



2 Drücken Sie die Pfeiltasten (▲ / ▼ / ► / ◄), um den gewünschten Menüpunkt oder Titel aus der Liste auszuwählen und drücken Sie anschließend auf SELECT.

Die Anlage beginnt mit der Wiedergabe am gewünschten Punkt.

- Bei manchen Discs können Sie die Einträge auch durch Drücken der Zifferntaste des gewünschten Menüpunkts/Titels auswählen.

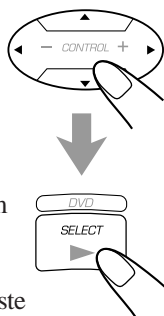

Zum Löschen des Menüs oder der Titelliste

Drücken Sie auf MENU oder TITLE.

- Wenn auf dem Bildschirm „⊘“ erscheint, wenn Sie in Schritt 1 auf TITLE drücken, verfügt die Disc über kein Menü mit Titelliste.
- Wenn auf dem Bildschirm „⊘“ erscheint, wenn Sie in Schritt 1 auf MENU drücken, verfügt die Disc über kein Menü. Sie können MENU nur während der Wiedergabe einer Disc verwenden.

■ Beim Abspielen einer VCD

Wenn eine VCD mit der Funktion Playback Control (PBC) festgestellt wird, leuchtet die Anzeige PBC auf dem Display auf. Die PBC-Funktion ermöglicht eine Bedienung der VCD über Menüs.

Beim Starten der Wiedergabe erscheint automatisch ein Menü auf dem Bildschirm.

- Ein Menü kann aus einer Liste von Punkten, einem geteilten Bildschirm oder beweglichen Bildern bestehen. (Siehe „PBC-Bedienungskonzept“ rechts).

Rückkehr zum letzten Menü

Drücken Sie auf RETURN.

Deaktivieren der PBC-Funktion

Drücken Sie auf ■, um die Wiedergabe abubrechen, und danach auf MENU.

- Durch Drücken der Taste MENU wird die PBC-Funktion ein- und ausgeschaltet.

Um die PBC-Funktion wiederherzustellen, drücken Sie mehrmals auf REPEAT, bis die Anzeige REPEAT an der Anlage im Display erlischt. Drücken Sie daraufhin auf DVD 1, DVD 2 oder DVD 3, um eine VCD mit der PBC-Funktion wiederzugeben.

- Wenn Sie DVD ►/|| auf der Anlage oder SELECT auf der Fernbedienung drücken, wenn die PBC-Anzeige im Display deaktiviert ist und die Wiedergabe einer VCD abgebrochen wird, wird die VCD mit deaktivierter PBC-Funktion wiedergegeben.



Während der Wiedergabe einer VCD mit der PBC-Funktion

A-B Repeat ist nur als Wiedergabemodus verwendbar.



Auch bei aktivierter PBC-Funktion während der Wiedergabe einer VCD.

Die PBC-Funktion bleibt weiterhin deaktiviert.

PBC-Bedienungskonzept

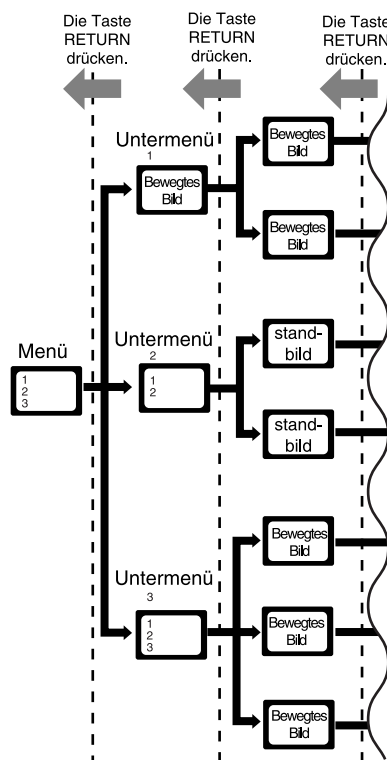

Während die Anlage die Disc-Inhalte liest, können keine weiteren Eingaben verarbeitet werden.

Programmieren der Wiedergabereihenfolge der Titel und Spur—programmierte Wiedergabe

Sie können die Reihenfolge einstellen, in der die Titel (der DVD) und spur (der VCD und CD) später abgespielt werden. **Sie können bis zu 18 Positionen programmieren.**

- Wenn die PBC-Funktion einer VCD aktiviert ist, wird sie durch die programmierte Wiedergabe deaktiviert.
- Bei manchen DVDs kann die Reihenfolge nicht programmiert werden.

An der Anlage:

- Es besteht ein Zeitlimit für die Ausführung der folgenden Schritte. Sollte der Einstellungsvorgang abgebrochen wird, bevor Sie ihn abgeschlossen haben, beginnen Sie erneut mit Schritt 2.

1 Legen Sie die Discs ein.

- Wenn die aktuelle Wiedergabequelle nicht der DVD/VCD/CD-Spieler ist, drücken Sie auf DVD ►/||, dann , bevor Sie zum nächsten Schritt gehen.

2 Drücken Sie auf PROGRAM, bis „PROGRAM“ auf dem Display erscheint.

Gleichzeitig leuchtet die Anzeige PRGM (Programm) auf dem Display auf.



- Wenn Sie ein Programm gespeichert haben, wird dieses Programm aufgerufen.

3 Drücken Sie die Zifferntaste der Disc (DVD1, DVD2 oder DVD3), die Sie programmieren möchten.



Numerus des gewählten Titels oder Spur

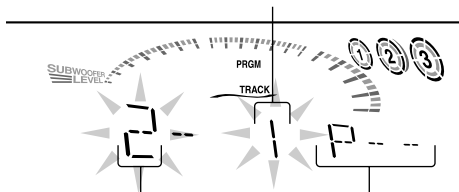

Numerus der ausgewählten Disc

Programmschrittnummer

Bsp.: Quelle VCD oder CD.

4 Drehen Sie / um die Nummer eines Titels oder Spurs auszuwählen und drücken Sie auf SET.

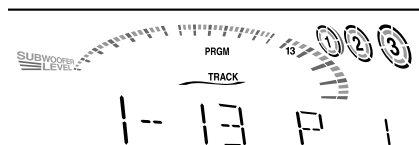

Bsp.: Quelle VCD oder CD.

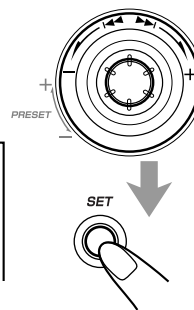

5 Wiederholen Sie Schritt 4, um einen anderen Titel oder Spur von der gleichen Disc zu programmieren.

Wiederholen Sie Schritt 3 und 4, um einen weiteren Titel oder Spur von einer anderen Disc zu programmieren.

- Jeder neu programmierte Titel oder Spur wird ans Ende der Programmliste angehängt bis zu 18 Positionen.

6 Drücken Sie auf DVD ►/||.



Die Titel und Spur werden in der programmierten Reihenfolge wiedergegeben.



Um die Wiedergabe abubrechen, drücken Sie auf .

Um zum nächsten Titel oder Spur zu springen, drehen Sie  /  nach rechts.



Wenn Sie  /  nach links drehen springt die Anlage bis zum Anfang des aktuellen Titels oder Spur zurück, aber nicht zum letzten Titel oder Spur.

So ändern Sie das Programm

Vor oder nach der Wiedergabe können Sie das Programm noch verändern.

Um die letzten Schritte zu löschen, drücken Sie auf CANCEL/DEMO.

- Mit jedem Tastendruck wird der jeweils zuletzt programmierte Schritt aus dem Programm gelöscht.



Um vor dem Abspielen weitere Schritte ins Programm aufzunehmen, wählen Sie einfach mit Schritt 3 bis 5 des Programmiervorgangs die Disc-Numerus und die Nummer des gewünschten Titel/Spur aus.

Um das Programm komplett zu löschen, drücken Sie Ende der Wiedergabe auf  vor oder nach der Wiedergabe.

- Das erstellte Programm wird auch gelöscht,
- wenn Sie alle Discs entnehmen, und daraufhin auf DVD ►/|| drücken.
- wenn das Netzkabel gezogen wird,
- wenn die Stromversorgung ausfällt.

Um den Programm-Modus abubrechen, drücken Sie nach der Wiedergabe auf PROGRAM. Die Anzeige PRGM (Programm) erlischt. Das erstellte Programm wird trotzdem gespeichert.

So überprüfen Sie den Programminhalt

Drücken Sie auf die Taste PLAY MODE auf der Fernbedienung. Die programmierten Inhalte werden auf dem Fernsehbildschirm angezeigt.

Um den Bildschirm für den Wiedergabemodus zu löschen, drücken Sie erneut auf PLAY MODE.

Auf der Fernbedienung:

1 Legen Sie die Discs ein.

- Wenn die aktuelle Wiedergabequelle nicht der DVD/VCD/CD-Spieler ist, drücken Sie auf DVD ►, dann ■, bevor Sie zum nächsten Schritt gehen.

2 Drücken Sie auf PLAY MODE.

Auf dem Fernseher wird der Bildschirm für den Wiedergabemodus angezeigt.



3 Drücken Sie auf CONTROL + bzw. -, um auf „PROGRAMM“ zu bewegen und drücken Sie auf ENTER.

Der Programmbildschirm wird eingeblendet.

- Wenn Sie ein Programm gespeichert haben, wird dieses Programm aufgerufen.
- Die Funktion „PROGRAMM“ kann nicht gleichzeitig mit der zufälligen Wiedergabe ausgewählt werden.

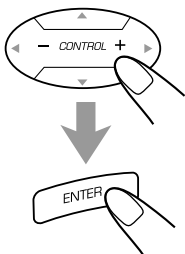

WIEDERH. PROGRAMM RANDOM					
1	2	3	4	5	6
7	8	9	10	11	12
13	14	15	16	17	18

4 Drücken Sie gleichzeitig auf SHIFT und die Zifferntaste der Disc (DVD 1, DVD 2 oder DVD 3), die Sie programmieren möchten.

Die ausgewählte Disc-Nummer wird auf dem Fernsehbildschirm angezeigt.

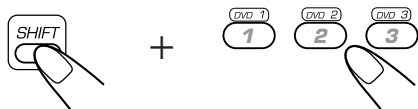

5 Wählen Sie mit den Zifferntasten die Nummer des Titels, den Sie programmieren möchten.

Die ausgewählte Titel- oder Spurnummer wird auf dem Fernsehbildschirm angezeigt.

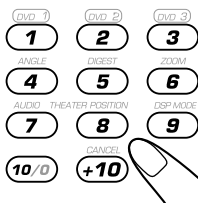

Bsp.: Für Nummer 5 drücken Sie 5.

Für Nummer 10 drücken Sie 10.

Für Nummer 20 drücken Sie +10 und dann 10.

Für Nummer 23 drücken Sie +10, +10 und dann 3.

1	2	3	4	5	6
1	8				

Nummer des gewählten Titels oder Spurs
 Nummer der ausgewählten Disc

6 Wiederholen Sie Schritt 5, um einen anderen Titel oder Spur von der gleichen Disc zu programmieren.

Wiederholen Sie Schritt 4 und 5, um einen weiteren Titel oder Spur von einer anderen Disc zu programmieren.

- Jeder neu programmierte Titel oder Spur wird ans Ende der Programmliste angehängt bis zu 18 Positionen.

WIEDERH. PROGRAMM RANDOM					
1	2	3	4	5	6
1-18	2-17	3-16	1-15	2-14	3-13
7	8	9	10	11	12
1-12	2-11	3-10	1-9	2-8	3-7
13	14	15	16	17	18
1-6	2-5	3-4	1-3	2-2	1-1

7 Drücken Sie auf DVD ►.

Die Titel und Spur werden in der programmierten Reihenfolge wiedergegeben.



Um die Wiedergabe abubrechen, drücken Sie auf ■.

Um zum nächsten Titel oder Spur zu springen, drücken Sie auf ►►.



Wenn Sie auf ◀◀

springt die Anlage bis zum Anfang des aktuellen Titels oder Spur zurück, aber nicht zum letzten Titel oder Spur.

So ändern Sie das Programm

Vor oder nach der Wiedergabe können Sie das Programm noch verändern.

Um die letzten Schritte zu löschen, drücken Sie auf SHIFT und die CANCEL.

- Mit jedem Tastendruck wird der jeweils zuletzt programmierte Schritt aus dem Programm gelöscht.

Um vor dem Abspielen weitere Schritte ins Programm aufzunehmen, wählen Sie einfach mit Schritt 4 bis 6 des Programmiervorgangs die Disc-Nummer und die Nummer des gewünschten Titels/Spur aus.

Um das Programm komplett zu löschen, drücken Sie auf CLEAR vor oder nach der Wiedergabe.

Das erstellte Programm wird auch gelöscht,

- wenn Sie alle Discs entnehmen, und daraufhin auf DVD ► drücken.
- wenn das Netzkabel gezogen wird,
- wenn die Stromversorgung ausfällt.

Um den Programm-Modus abubrechen, drücken Sie nach der Wiedergabe auf PROGRAM an der Anlage. Die Anzeige PRGM (Programm) erlischt. Das erstellte Programm wird trotzdem gespeichert.

So überprüfen Sie den Programminhalt

Drücken Sie auf die Taste PLAY MODE auf der Fernbedienung. Die programmierten Inhalte werden auf dem Fernsehbildschirm angezeigt.

Um den Bildschirm für den Wiedergabemodus zu löschen, drücken Sie auf PLAY MODE. Das erstellte Programm wird trotzdem gespeichert.

Wiedergeben in zufälliger Reihenfolge —Zufallswiedergabe

Die Titel und Spur aller eingelegten Discs werden in zufälliger Reihenfolge wiedergegeben.

- Wenn die PBC-Funktion einer VCD aktiviert ist, wird sie durch Auswählen der Zufalls-Wiedergabe deaktiviert.
- Bei manchen DVDs können die Titel nicht in zufälliger Reihenfolge wiedergegeben werden.

An der Anlage:

1 Legen Sie die Discs ein.

- Wenn die aktuelle Wiedergabequelle nicht der DVD/VCD/CD-Spieler ist, drücken Sie auf DVD ►/||, dann ■, bevor Sie zum nächsten Schritt gehen.

2 Drücken Sie auf RANDOM, bis „RANDOM“ auf dem Display erscheint.

Gleichzeitig leuchtet die Anzeige RANDOM auf dem Display auf.

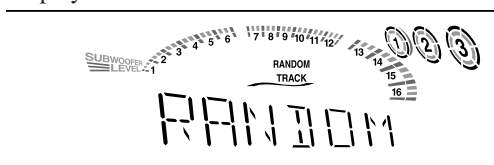
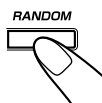

3 Drücken Sie die Nummerntaste der Disc (DVD1, DVD2 oder DVD3), die Sie zuerst wiedergeben möchten.

Die Titel und Spur der ausgewählten Disc werden in zufälliger Reihenfolge wiedergegeben. Die Zufallswiedergabe endet, wenn sämtliche Titel und Spur aller eingelegten Discs einmal abgespielt wurden.



Auf der Fernbedienung:

1 Legen Sie die Discs ein.

2 Drücken Sie gleichzeitig auf SHIFT und die Zifferntaste der Disc (DVD 1, DVD 2 oder DVD 3), die Sie abspielen möchten, und dann auf ■.



3 Drücken Sie auf PLAY MODE.

Auf dem Fernseher wird der Bildschirm für den Wiedergabemodus angezeigt.



4 Drücken Sie auf CONTROL + bzw. -, um auf „RANDOM“ zu bewegen und drücken Sie auf ENTER.

Die Titel und Spur der ausgewählten Disc werden in zufälliger Reihenfolge wiedergegeben. Die Zufallswiedergabe endet, wenn sämtliche Titel und Spur aller eingelegten Discs einmal abgespielt wurden.

- Die Funktion „RANDOM“ kann nicht gleichzeitig mit der programmierten Wiedergabe ausgewählt werden.

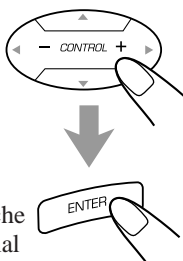

Um die Wiedergabe zu stoppen, drücken Sie auf die ■.

- Die Zufallswiedergabe wird auch beendet, wenn das aktuelle Laufwerk geöffnet wird.

Um die Zufallswiedergabe nach dem Abspielen zu beenden, drücken Sie an der Anlage auf RANDOM. Oder führen Sie Schritt 3 und 4 mit der Fernbedienung aus. Durch Drücken der Taste ENTER wird die Zufallswiedergabe ein- und ausgeschaltet.

Um den aktuell gespielten Titel oder Spur zu überspringen, drehen Sie ◀◀ / ▶▶ nach rechts (oder auf ▶▶ auf der Fernbedienung).



Wenn Sie ◀◀ / ▶▶ nach links drehen oder auf der Fernbedienung auf ◀◀ drücken

Die Anlage springt bis zum Anfang des aktuellen Titels zurück, aber nicht zum letzten Titel oder Spur.

Um den Bildschirm für den Wiedergabemodus zu löschen, drücken Sie auf PLAY MODE.

Wiederholen der Wiedergabe

Wiederholen der Wiedergabe

Sie können einen Titel, ein Kapitel oder eine Spur wiederholen.

- Um die Wiederholung bei einer DVD zusammen mit der zufälligen oder programmierten Wiedergabe zu verwenden, starten Sie zuerst die zufällige/programmierte Wiedergabe und wählen Sie dann Wiederholen.
- Bei manchen DVDs können die Titel nicht in wiederholen der wiedergegeben werden.
- Sie können den Wiederholbetrieb nur für eine VCD mit deaktivierter PBC-Funktion verwenden. Wenn Sie die PBC-Funktion nach dem Wiederholbetrieb aktivieren, drücken Sie wiederholt REPEAT, bis die Anzeige REPEAT im Display erlischt.

Auf der Fernbedienung:

1 Drücken Sie vor oder während der Wiedergabe auf PLAY MODE.

Auf dem Fernseher wird der Bildschirm für den Wiedergabemodus angezeigt.



2 Drücken Sie auf CONTROL + bzw. -, um auf „WIEDERH.“ zu bewegen.

- Wenn die Wiedergabequelle eine DVD ist, kann „REPEAT“ nicht während der Wiedergabe verwendet werden.

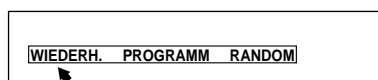
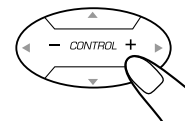

Bsp.: Wiedergabe angehalten.

3 Drücken Sie die Taste ENTER mehrfach hintereinander, um den gewünschten Wiederholbetrieb auszuwählen.

- Jedes Mal, wenn Sie die Taste drücken, ändert sich die Anzeige des Wiederholmodus wie folgt:



Die Wiedergabequelle ist eine DVD.

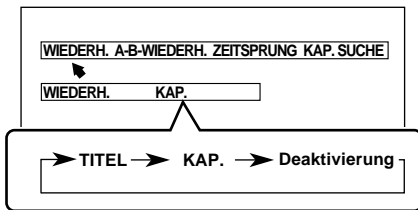

- TITEL: Der aktuelle Titel wird wiederholt.
- KAP.: Das aktuelle Kapitel wird wiederholt.

Die Wiedergabequelle ist eine CD oder VCD.

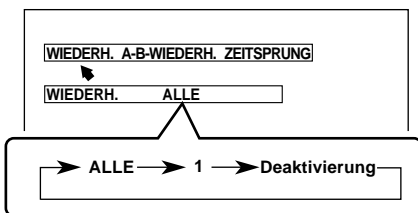

- ALLE: Sämtliche Spur aller Discs werden wiederholt.
- 1: Der aktuelle Spur wird wiederholt.

Um die Wiederholfunktion zu deaktivieren, führen Sie Schritt 1 und 2 aus und drücken Sie anschließend auf ENTER, bis die Anzeige REPEAT auf dem Fernsehbildschirm erlischt.

Um den Bildschirm für den Wiedergabemodus zu löschen, drücken Sie auf PLAY MODE.

An der Anlage:

Drücken Sie vor oder während der Wiedergabe auf REPEAT.

Gleichzeitig leuchtet die Anzeige REPEAT auf dem Display auf.

- Jedes Mal, wenn Sie die Taste drücken, ändern sich der Wiederholmodus wie folgt:

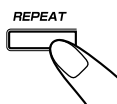

Bei DVDs

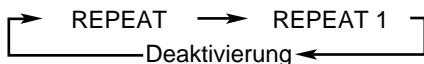

- REPEAT: Das aktuelle Kapitel wird wiederholt.
- REPEAT 1: Der aktuelle Titel wird wiederholt.

Bei VCDs und CDs

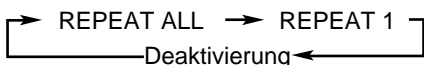

- REPEAT ALL: Sämtliche Spur aller Discs werden wiederholt.
- REPEAT 1: Der aktuelle Spur wird wiederholt.

Um die Wiederholfunktion zu deaktivieren, drücken Sie mehrmals auf REPEAT, bis die Anzeige REPEAT im Display erlischt.

A-B-Wiederholen

Während der Wiedergabe können Sie auch ein bestimmtes Segment auswählen, das wiederholt werden soll.

- Während der programmierten, Zufalls- oder wiederholten Wiedergabe kann A-B Repeat nicht ausgewählt werden.
- A-B-Wiederholen funktioniert nicht zwischen unterschiedlichen Kapiteln oder Titeln einer DVD.

NUR auf der Fernbedienung:

1 Drücken Sie während der Wiedergabe auf PLAY MODE.

Auf dem Fernseher wird der Bildschirm für den Wiedergabemodus angezeigt.



2 Drücken Sie auf CONTROL + bzw. -, um auf „A-B-WIEDERH.“ zu bewegen.

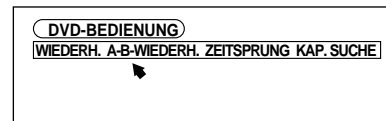
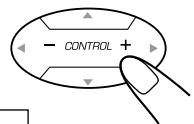

Bsp.: Die Wiedergabequelle ist eine DVD.

3 Drücken Sie am Punkt, ab dem Sie wiederholen möchten, auf ENTER (Punkt A).

Die Anzeige A-B Repeat erscheint auf dem Fernsehbildschirm.

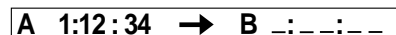

4 Drücken Sie am Punkt, an dem Sie die Wiederholung beenden möchten, erneut auf ENTER (Punkt B).

A-B-Wiederholen wird gestartet.

Die Anlage sucht automatisch nach Punkt A und beginnt mit der wiederholten Wiedergabe des Abschnitts zwischen A und B.

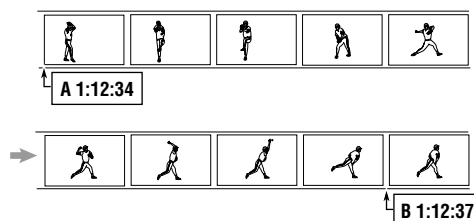

Um A-B-Wiederholen zu deaktivieren, drücken Sie auf ENTER. A-B-Wiederholen wird beendet und die normale Wiedergabe beginnt.

Um den Bildschirm für den Wiedergabemodus zu löschen, drücken Sie auf PLAY MODE.

Standbild/bildweise Wiedergabe

Sie können die Wiedergabe anhalten und bildweise von Standbild zu Standbild wechseln.

Standbild

NUR auf der Fernbedienung:

Drücken Sie während der Wiedergabe einmal auf II.

Auf dem Fernsehbildschirm erscheint ein Standbild.

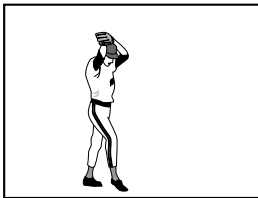

Bildweise Wiedergabe

NUR auf der Fernbedienung:

Um bildweise weiterzugehen, drücken Sie während der Wiedergabe mehrmals auf II.

• Mit jedem Tastendruck wird das nächste Bild angezeigt.



Um in die Normalwiedergabe zurückzukehren, drücken Sie auf DVD ►.

Wiedergabe als Serie von Standbildern—Strobe

Sie können 9 Standbilder hintereinander ansehen.

NUR auf der Fernbedienung:

1 Drücken Sie während der Wiedergabe an dem Punkt, an dem Sie eine Serie von Standbildern ansehen möchten, auf II.

Auf dem Fernsehbildschirm erscheint ein Standbild.



2 Drücken Sie die Taste STROBE und halten Sie sie länger als 1 Sekunde gedrückt.

Auf dem Fernsehbildschirm wird eine Serie von 9 Standbildern angezeigt.

• Wenn Sie erneut auf STROBE drücken, werden die nächsten 9 Standbilder angezeigt.



Um den Strobe-Betrieb zu deaktivieren, drücken Sie längere Zeit auf STROBE. Ein Standbild wird eingeblendet. Drücken Sie auf DVD ►, um den Normalbetrieb wieder aufzunehmen.



Wenn Sie während der Wiedergabe länger als 1 Sekunde auf STROBE drücken,

werden ebenfalls 9 Standbilder angezeigt, die aber in normaler Geschwindigkeit wechseln.

Zeitlupe—Slow Motion

Es ist auch eine Wiedergabe in Zeitlupe möglich.

• Eine langsame Rückwärts-wiedergabe ist nur auf VCDs möglich.

NUR auf der Fernbedienung:

1 Drücken Sie während der Wiedergabe einmal auf II.

Auf dem Fernsehbildschirm erscheint ein Standbild.



2 Drücken Sie auf SLOW + oder –, um die Wiedergabe in Zeitlupe zu beginnen.

• Wenn Sie mehrmals hintereinander auf SLOW + drücken, ändert sich die Geschwindigkeit der Vorwärts-Zeitlupe wie folgt:

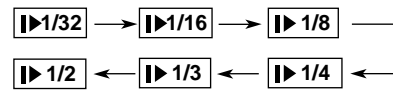

• Mehrmaliges Drücken auf SLOW – ändert die Geschwindigkeit der Rückwärts-Zeitlupe wie folgt:

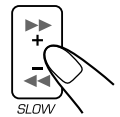
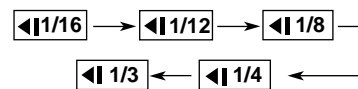

Während der Zeitlupe wird kein Ton wiedergegeben.

Um in die Normalwiedergabe zurückzukehren, drücken Sie auf DVD ►.

Bildvergrößerung—Zoom

Sie können ein Bild 2-fach vergrößern.

NUR auf der Fernbedienung:

1 Drücken Sie während der Wiedergabe gleichzeitig auf ZOOM und SHIFT.

Auf dem Fernsehbildschirm erscheint „ZOOM“.

• Die Kombination aus ZOOM und SHIFT vergrößert bzw. verkleinert das Bild.

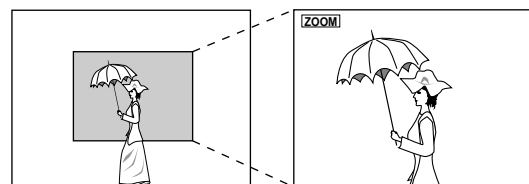
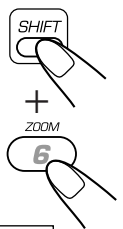

Normal

Zoom

2 Drücken Sie die Pfeiltasten (▲ / ▼ / ▶ / ◀), um den Bildteil zu wählen, den Sie vergrößern möchten.

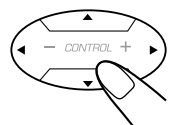

Um in die Normalwiedergabe zurückzukehren, drücken Sie gleichzeitig auf ZOOM und SHIFT.



Ansehen der gewünschten Kapitel/Spur —Zusammenfassung

Sie können 9 Eröffnungsszenen von Kapiteln oder Spuren gleichzeitig anzeigen und die gewünschte Szene von den auf dem Fernsehbildschirm angezeigten direkt auswählen.

- Sie können diese Funktion nicht bei VCDs mit PBC-Funktion verwenden.

NUR auf der Fernbedienung:

1 Drücken Sie DIGEST bei gedrückter SHIFT-Taste, wenn die Wiedergabe gestoppt wurde oder während der Wiedergabe.

Nacheinander wird auf dem Fernsehbildschirm jeweils die erste Eröffnungsszene (bis zu 9 Bilder gleichzeitig) angezeigt.

- Wenn DVD eine Quell-CD ist und gestoppt wird, wird die Eröffnungsszene jedes Titels angezeigt.
- Wenn DVD eine Quell-CD ist und wiedergegeben wird, wird die Eröffnungsszene jedes Kapitels des aktuellen Titels angezeigt.
- Wenn VCD ohne PBC-Funktion eingelegt ist, wird die Eröffnungsszene jedes Spurs angezeigt.

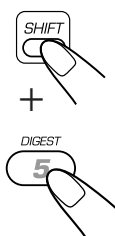

2 Drücken Sie die Pfeiltaste (▲ / ▼ / ► / ◀) um zu einer Szene zu gelangen, die Sie wiedergeben möchten.

- Wenn mehr als 9 Szenen vorhanden sind, können Sie die nächsten 9 anzeigen. Um die nächste Szene anzuzeigen, drücken Sie NEXT, um die vorherige anzuzeigen, drücken Sie auf PREV..

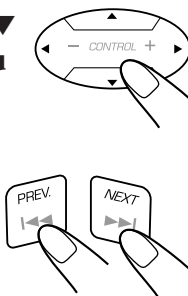

3 Drücken Sie auf SELECT oder ENTER.

Die Wiedergabe wird ab der ausgewählten Szene gestartet.

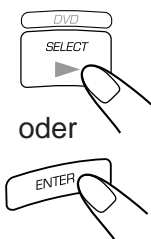

Auswahl der Bildhelligkeit—Theaterposition

Sie haben drei Möglichkeiten, die Bildhelligkeit passend zum jeweiligen Quellprogramm, den Lichtverhältnissen des Raumes und/oder entsprechend Ihrer Vorlieben einzustellen.

An der Anlage:

Drücken Sie während der Wiedergabe auf THEATER POSITION.



Auf der Fernbedienung:

Drücken Sie während der Wiedergabe gleichzeitig auf THEATER POSITION und SHIFT.

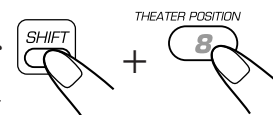

Die Theaterpositions-Anzeige erscheint auf dem Fernsehbildschirm.

- Jedes Mal, wenn Sie die THEATER POSITION drücken, ändert sich die Theaterposition wie folgt. Je höher die Zahl, desto dunkler der Bildschirm.

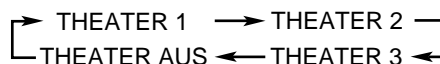

Um die Funktion zu deaktivieren, wählen Sie „THEATER AUS“.

Wiedergeben von Cassetten



Sie können Cassetten des Typs I, II und IV wiedergeben, ohne daß Sie Einstellungen ändern müssen.

Wiedergeben einer Cassette

1 Drücken Sie die Taste EJECT (▲) des Cassettendecks, das Sie verwenden möchten.

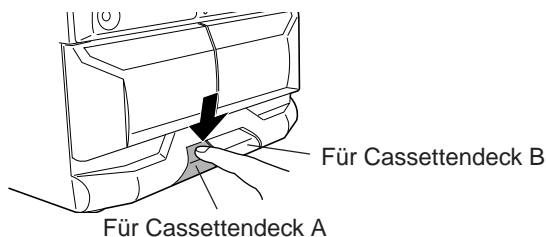

2 Legen Sie eine Cassette ein, so daß der freiliegende Bandteil nach unten weist.

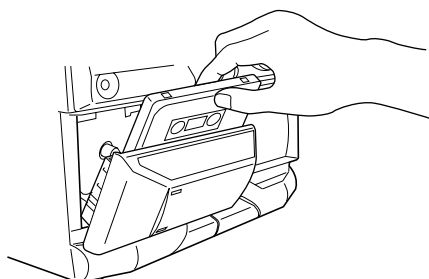

3 Schließen Sie die Cassettentür sanft.

Wenn Sie Cassetten das Cassettendeck A und B eingelegt haben, wird das letzte Cassettendeck aktiviert, in das Sie eine Cassette eingelegt haben.

Wenn Sie das andere Cassettendeck bedienen möchten, drücken Sie die Taste TAPE A/B (oder TAPE A/B und SHIFT auf der Fernbedienung).

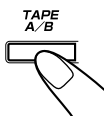

4 Drücken Sie die Taste TAPE ◀▶.

Die Cassette wird wiedergegeben, und die Cassettenrichtungsanzeige (▶ oder ◀) beginnt langsam zu blinken, um die Cassettenaufrichtung anzuzeigen.

- Wenn Sie die Taste mehrfach hintereinander drücken, ändert sich abwechselnd die Cassettenaufrichtung.
 - ▶ : Die Vorderseite wird wiedergegeben.
 - ◀ : Die Rückseite wird wiedergegeben.
- Wenn keine Cassette eingelegt ist, wird „NO TAPE“ im Display angezeigt.

Wenn das Cassettenende erreicht ist, stoppt das Cassettendeck automatisch, sofern der Reverse-Betrieb nicht aktiviert ist. (Weitere Informationen finden Sie unter „So geben Sie beide Cassettenseiten wiederholt wieder—Reverse-Betrieb“.)

Wenn Sie die Wiedergabe stoppen möchten, drücken Sie die Taste ■.

Wenn Sie eine Cassette schnell nach rechts oder nach links spulen möchten, drücken Sie die Taste ▶▶ oder ◀◀, während die Cassette nicht wiedergegeben wird. Die Cassettenrichtungsanzeige (▶ oder ◀) blinkt schnell im Display.

Wenn Sie eine Cassette entnehmen möchten, drücken Sie die Taste ▲ EJECT für Cassettendeck A oder EJECT ▲ für Cassettendeck B.

So geben Sie beide Cassettenseiten wiederholt wieder —Reverse-Betrieb

Der Reverse-Betrieb arbeitet für beide Cassettendecks gleichzeitig.

Wenn diese Betriebsart aktiviert ist, wird die Cassettenaufrichtung am Ende einer Seite automatisch umgekehrt, und das Gerät startet die Wiedergabe der anderen Cassettenseite. Derselbe Prozeß wird wiederholt.

Um den Reverse-Betrieb zu verwenden, drücken Sie die Taste REVERSE MODE, so daß das Symbol für den Reverse-Betrieb im Display folgendermaßen aussieht—(↔).



Um den Reverse-Betrieb zu deaktivieren, drücken Sie erneut diese Taste, so daß das Symbol für den Reverse-Betrieb im Display folgendermaßen aussieht—↔.



Der Reverse-Betrieb ist für Cassetten in Cassettendeck A und B aktiviert

Nachdem die Rückseite (◀) der Cassette des einen Cassettendecks wiedergegeben worden ist, wird die Cassette im anderen Cassettendeck wiedergegeben.

Suchen eines Titelanfangs—Titelsuche

Mit der Titelsuchfunktion können Sie den Anfang eines Titels suchen. Die Titelsuchfunktion sucht Leerstellen, die im allgemeinen die aufgenommenen Titel voneinander trennen. Anschließend wird der folgende Titel wiedergegeben.

So suchen Sie den Anfang des aktuellen Titels

Drücken Sie während der Wiedergabe die Taste ▶▶ oder ◀◀ die der momentanen Wiedergaberichtung der Cassette entgegengesetzt ist.

Die Bandrichtungsanzeige, die der entgegengesetzten Bandwiedergaberichtung entspricht, blinkt jetzt langsam.

Die Suche wird automatisch am Anfang des aktuellen Titels gestoppt, und der aktuelle Titel wird automatisch wiedergegeben.

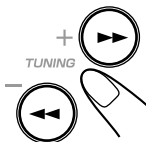

So suchen Sie den Anfang des nächsten Titels

Drücken Sie während der Wiedergabe die Taste ▶▶ oder ◀◀ die mit der momentanen Wiedergaberichtung der Cassette identisch ist. Die Cassettenrichtungsanzeige, die mit der Cassettenaufrichtung identisch ist, blinkt abwechselnd langsam und schnell.

Die Suche wird automatisch am Anfang des nächsten Titels gestoppt, und der aktuelle Titel wird automatisch wiedergegeben.

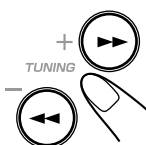

Die Titelsuchfunktion sucht eine vier Sekunden lange Leerstelle zwischen einzelnen Titeln. Folglich arbeitet sie in den folgenden Fällen nicht präzise

- Es gibt keine Leerstelle am Beginn eines Titels.
- Die Leerstelle ist durch Rauschen verdeckt (Rauschen wird häufig durch häufiges Abspielen der Cassette oder durch Überspielen mit geringer Qualität verursacht).
- Es gibt lange und sehr leise Passagen oder Pausen in einem Titel.



Es wird nicht empfohlen, Cassetten des Typs C-120 oder mit noch dünnerem Band zu verwenden, da sich die Aufnahmeeigenschaften verschlechtern können und sich das Band leicht in den Andruckrollen und Antriebsrollen verfangen kann.

DSP Surround-Modus



Mit den folgenden DSP-Surround-Modi erreichen Sie beim Abspielen der Quellen einen besseren Akustikklang.

- Der DSP-Surround-Modus kann auch für Discs verwendet werden, die in Dolby Digital 5,1ch und MPEG Mehrkanalklang codiert sind.

Sie haben die Wahl zwischen den folgenden DSP-Surround-Modi:

S (kleinen) THEATER:	ergibt den Raumklang eines kleinen Theaters (mit ca. 300 Sitzplätzen).
L (großen) THEATER:	ergibt den Raumklang eines großen Theaters (mit ca. 1.000 Sitzplätzen).
LIVECLUB:	für den Eindruck eines Live-Musikclubs mit niedriger Raumhöhe.
PAVILION:	erzeugt den Klang eines hohen Pavillons.
CHURCH:	ergibt einen majestätischen Klang eines großen Doms.

Aktivierung und Anpassung des DSP-Surround-Modus

Sie können den DSP-Surround-Modus für beliebige Signalquellen verwenden.

Auf der Fernbedienung:

Die Zeitverzögerung der Surround-Lautsprecher können Sie nur über die Fernbedienung einstellen.

1 Drücken Sie gleichzeitig auf DSP MODE und SHIFT, um den gewünschten DSP-Surround-Modus auszuwählen.



- Mit jedem Tastendruck ändert sich der DSP-Surround-Modus wie folgt:

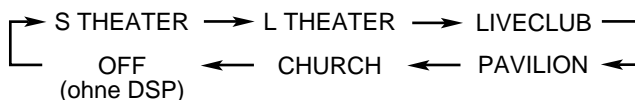

- Immer wenn einer der DSP-Surround-Modi aktiviert ist, leuchtet die Anzeigelampe SURROUND an der Anlage.

2 Drücken Sie zweimal auf LEVEL SELECT, bis „DELAY“ auf dem Display erscheint.



3 Drücken Sie auf LEVEL + / - , um die Verzögerung einzustellen.

- Jedes Mal, wenn Sie die Taste drücken, ändert sich die Verzögerungszeit wie folgt:

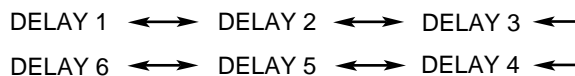
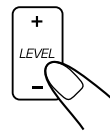

Je höher die Zahl, desto größer die Zeitverzögerung. So erzielen Sie den Eindruck eines viel größeren Raumes.

- Diese Einstellung beeinflusst die Zeitverzögerung der Lautsprecher nicht (siehe „LAUTSPRECHERE INSTELLUNGEN“ auf Seite 37).

Um den DSP-Surround-Modus wieder zu deaktivieren, wählen Sie in Schritt 1 „OFF“, damit die Anzeigelampe SURROUND erlischt.

An der Anlage:

Mit den Tasten an der Anlage können Sie zwar die DSP-Surround-Modi aktivieren, aber nicht die Verzögerung einstellen.

Drücken Sie auf DSP SURROUND > oder <, um den gewünschten DSP-Surround-Modus auszuwählen.

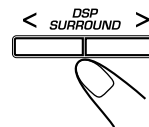

- Mit jedem Tastendruck ändert sich der DSP-Surround-Modus wie folgt:

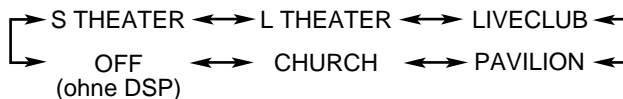

- Immer wenn einer der DSP-Surround-Modi aktiviert ist, leuchtet die Anzeigelampe SURROUND an der Anlage.

Um den DSP-Surround-Modus wieder zu deaktivieren, wählen Sie „OFF“, damit die Anzeigelampe SURROUND erlischt.



Verwendung eines Klangmodus mit Surround-Elementen (D.CLUB, HALL, STADIUM, siehe Seite 12)

Diese Surround-Modi können gleichzeitig mit den DSP-Surround-Modi eingestellt sein, aber die Surround-Elemente dieser Klangmodi werden durch den DSP-Surround-Modus ändert.

WICHTIG:

- Der Aufnahmepegel wird automatisch richtig eingestellt. Dieser Pegel wird durch die Stellung der Drehregler VOLUME, SUBWOOFER LEVEL, SOUND MODE und DSP Surround nicht beeinflusst. Sie können folglich die Klangeffekte bei der Wiedergabe wunschgemäß einstellen, ohne daß der Aufnahmepegel beeinflusst wird.
- Wenn Ihre Aufnahmen übermäßiges Rauschen oder Knacken enthalten, steht das Gerät möglicherweise zu dicht an einem Fernsehgerät. Vergrößern Sie den Abstand zwischen dem Fernsehgerät und dem Gerät.
- Es können die Bandtypen I zur Aufnahme verwendet werden.

So schützen Sie Ihre Aufnahmen

Kassetten verfügen über zwei kleine Laschen auf der Oberseite, um sie vor versehentlichem Löschen oder Neuaufnahmen zu schützen.

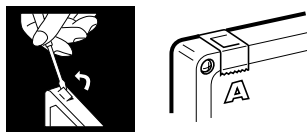

Brechen Sie diese Löschschutzungen heraus, um Ihre Aufnahmen zu schützen. Wenn Sie eine Cassette erneut bespielen wollen, deren Löschschutzungen herausgebrochen wurden, müssen Sie diese Löcher mit Klebeband überkleben.

So bewahren Sie die beste Aufnahme- und Wiedergabequalität

Wenn die Köpfe, Antriebs- und Andruckrollen des Cassettendecks verschmutzt sein sollten, kann folgendes eintreten:

- Die Klangqualität verschlechtert sich.
- Die Wiedergabe setzt an manchen Punkten aus.
- Der Ton wird leiser.
- Cassetten können nicht vollständig gelöscht werden.
- Es wird schwierig, Aufnahmen durchzuführen.

So reinigen Sie die Köpfe, Antriebsrollen und Andruckrollen

Reinigen Sie Köpfe, Antriebs- und Andruckrollen mit einem weichen Wattestäbchen, das mit Alkohol befeuchtet ist.

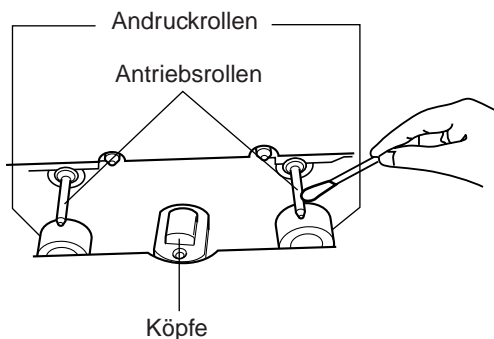

So entmagnetisieren Sie die Köpfe

Schalten Sie die Anlage aus, und verwenden Sie eine Entmagnetisierungsdrossel für Köpfe (diese Drossel erhalten Sie in Elektronik- und Audio-Geschäften).

Aufnehmen von Cassetten in Cassettendeck B

NUR an der Anlage:

- 1 Drücken Sie die Taste EJECT  für das Cassettendeck B.

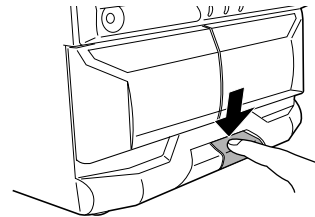



- 2 Legen Sie eine beispielbare Cassette in das Cassettendeck B ein.

- 3 Schließen Sie das Cassettenfach sanft.

- 4 Geben Sie die Signalquelle wieder — UKW, AM (MW/LW), DVD/VCD/CD-Spieler, Cassettendeck A oder eine Zusatzkomponente, die an die Buchsen AUX angeschlossen wurde.

- Wenn die Signalquelle der VCD oder CD-Spieler ist, können Sie auch die Funktionen VCD/CD-Direktaufnahme (siehe Seite 33) und Aufnahmen mit automatischer Programmierung einer Titelabfolge (siehe Seite 34) verwenden.
- Wenn die Signalquelle das Cassettendeck A ist, können Sie das Überspielverfahren für Cassetten verwenden. (Weitere Informationen finden Sie auf Seite 33 unter „Überspielen von Cassetten“).

- 5 Prüfen Sie die Wiedergaberichtung von Cassettendeck B.

- Wenn die Wiedergaberichtung nicht richtig ist, drücken Sie zweimal die Taste TAPE  und anschließend die Taste , um die Cassettenwiedergaberichtung zu ändern.

- 6 Drücken Sie die Taste REC START/STOP.

Die Anzeige  (Aufnahme) des Displays schaltet sich ein, und die Aufnahme wird gestartet.

- Wenn keine Cassette eingelegt ist, wird „NO TAPE“ im Display angezeigt. Wenn eine aufnahmengeschützte Cassette eingelegt ist, wird „NO REC“ im Display angezeigt.





Wenn sie die Aufnahme sofort beenden möchten, drücken Sie die Taste .

Um die Cassette zu entnehmen, drücken Sie die Taste EJECT  für das Cassettendeck B.

So bespielen Sie beide Cassettenseiten—Reverse-Betrieb

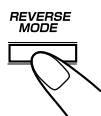
Drücken Sie die Taste REVERSE MODE, so daß das folgende Symbol des Reverse-Betriebs im Display angezeigt wird—.



- Wenn Sie den Reverse-Betrieb für Aufnahmen verwenden, starten Sie die Aufnahme zuerst in der Vorwärtsrichtung (). Anderenfalls wird die Aufnahme gestoppt, wenn die Aufnahme nur auf einer Seite (Rückseite) der Cassette erfolgt.

Um den Reverse-Betrieb abzubrechen, drücken Sie die Taste erneut, so daß das folgende Symbol des Reverse-Betriebs im Display angezeigt wird—.

Überspielen von Cassetten

Sie können Aufnahmen von einer Cassette auf eine andere überspielen.

NUR an der Anlage:

- 1 Drücken Sie die Taste **TAPE** ◀▶ und anschließend die Taste ■.

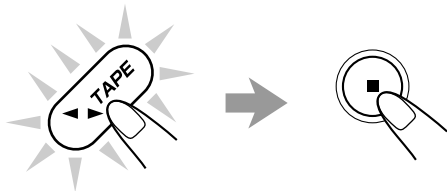

- 2 Legen Sie die Quellcassette in Cassettendeck A und eine beispielbare Cassette in Cassettendeck B ein.

- Legen Sie die Cassette so ein, daß sie in Vorwärtsrichtung (▶) laufen.

- 3 Drücken Sie die Taste **DUBBING**.

Die Anzeige **REC** (Aufnahme) des Displays schaltet sich ein, und der Kopiervorgang wird gestartet.



Wenn Sie den Kopiervorgang beenden möchten, drücken Sie die Taste ■, so daß beide Cassettendecks (A und B) gestoppt werden.

So bespielen Sie beide Cassettenseiten —Reverse-Betrieb

Drücken Sie die Taste **REVERSE MODE**, so daß das folgende Symbol des Reverse-Betriebs im Display angezeigt wird—(↔).

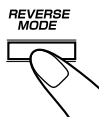

Um den Reverse-Betrieb abzubrechen, drücken Sie die Taste erneut, so daß das folgende Symbol des Reverse-Betriebs im Display angezeigt wird—↔.

VCD/CD-Direktaufnahmen

Sie können problemlos Töne von einer VCD ohne die PBC-Funktion oder eine CD auf eine Cassette aufnehmen.

- Sie können die Spur auch in der programmierten Reihenfolge aufnehmen.
- Diese Funktion ist nicht für die Aufnahme von DVDs verfügbar.

NUR an der Anlage:

- 1 Legen Sie eine beispielbare Cassette in das Cassettendeck B ein.

- 2 Legen Sie CDs ein, daß die Labelseite nach oben zeigt.

- 3 Drücken Sie eine der Zifferntasten der Disc (DVD1, DVD2, oder DVD3), um die Disc zu wählen, und anschließend die Taste ■.



- 4 Drücken Sie die Taste **CD REC START**.

„CD REC“ wird angezeigt, und die Anzeige **REC** (Aufnahme) des Displays schaltet sich ein. Das Cassettendeck B beginnt mit der Aufnahme, und der DVD/VCD/CD-Spieler startet gleichzeitig die Wiedergabe. Wenn die Aufnahme beendet ist, wird „CD REC FINISHED“ im Display angezeigt, und der DVD/VCD/CD-Spieler und das Cassettendeck B stoppen.

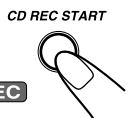

Wenn Sie die Aufnahme beenden möchten, drücken Sie die Taste **REC START/STOP** oder ■. Bei der Aufnahmecassette wird eine 4 Sekunden lange Leerstelle eingefügt.

(Denken Sie daran, daß eine Leerstelle von 4 Sekunden Länge wichtig ist, wenn Sie die Titelsuchfunktion verwenden. Informationen finden Sie auf Seite 30).



So bespielen Sie beide Cassettenseiten —Reverse-Betrieb

Drücken Sie die Taste **REVERSE MODE**, so daß das folgende Symbol des Reverse-Betriebs im Display angezeigt wird—(↔).



- Wenn Sie den Reverse-Betrieb für VCD/CD-Direktaufnahmen verwenden, starten Sie die Aufnahme zuerst in der Vorwärtsrichtung (▶). Wenn die Cassette das Bandende erreicht, während ein Titel in der Vorwärtsrichtung (▶) aufgenommen wird, wird dieser Titel am Anfang der Rückseite (◀) aufgezeichnet.

Wenn Sie die Aufnahme auf der Rückseite (◀) beginnen, wird die Aufnahme gestoppt, wenn die Aufnahme nur auf einer Seite (Rückseite) der Cassette erfolgt.

Um den Reverse-Betrieb abzubrechen, drücken Sie die Taste erneut, so daß das folgende Symbol des Reverse-Betriebs im Display angezeigt wird—↔.



Aufnehmen mit automatischer Programmierung einer Spurabfolge

Wenn Sie Funktion automatische Programmierung einer Spurabfolge verwenden, können Sie die Spur einer Disc so aufnehmen, daß sie auf die Cassettenseiten passen. Diese Funktion erstellt ein Programm, indem sie die Disc-Spur in numerischer Reihenfolge wählt. Um zu verhindern, daß das Ende des letzten Spurs auf der Vorderseite der Cassette abgeschnitten wird, wird als letzter Spur für die Vorderseite ein solcher Spur gewählt, der auf die verbleibende Bandlänge paßt.

- Diese Funktion ist nicht für die Aufnahme von DVDs und VCDs verfügbar.

NUR an der Anlage:

1 Legen Sie Discs ein, daß die Labelseite nach oben zeigt.

2 Drücken Sie die Taste EDIT.

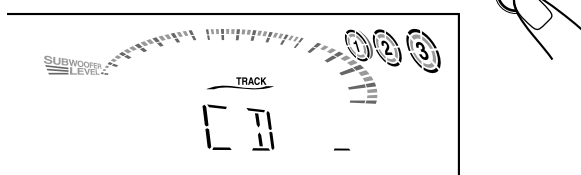

3 Drücken Sie die Zifferntaste der Disc (DVD1, DVD2, oder DVD3) für die Disc, von der Sie Aufnahmen durchführen möchten.

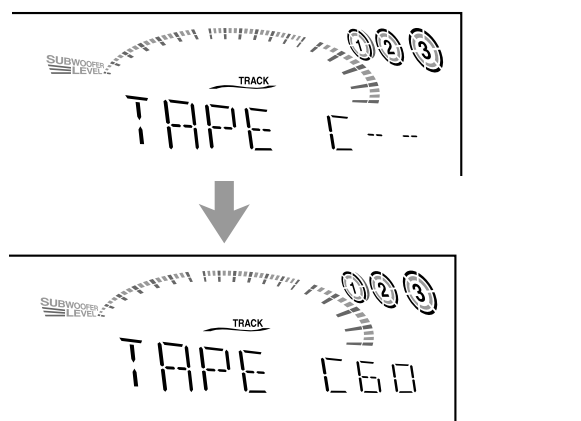

Es wird die optimale Bandlänge für die Disc angezeigt.

So ändern Sie die Bandlänge manuell

Wenn die ausgewählte Bandlänge nicht zutrifft, können Sie sie ändern, indem Sie den Drehregler ◀◀ / ▶▶. Sie können folgende Bandlängen wählen — 40, 46, 50, 54, 60, 64, 70, 74, 80, 84, und 90.

4 Drücken Sie die Taste SET.

- Wenn Sie die Taste mehrfach hintereinander drücken, werden abwechselnd die Spur angezeigt, die auf der Vorderseite („SIDE-A“) und auf der Rückseite („SIDE-B“) aufgenommen werden.

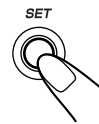

Es werden die Spur angezeigt, die auf der Rückseite (SIDE-B) aufgenommen werden.

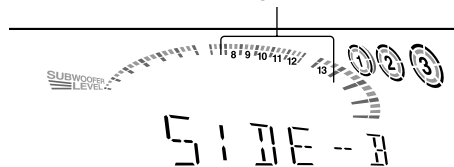

5 Legen Sie eine beispielbare Cassette mit entsprechender Bandlänge in Cassettendeck B ein.

6 Drücken Sie die Taste REVERSE MODE, so daß das folgende Symbol des Reverse-Betriebs im Display angezeigt wird (↔).

- Wenn Sie den Reverse-Betrieb (↔) nicht aktivieren, wird die Aufnahme gestoppt, wenn die Vorderseite der Cassette bespielt worden ist.

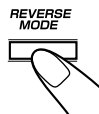

7 Drücken Sie die Taste CD REC START.

„TAPE SIDE-A STAND-BY“ wird angezeigt, und die Anzeige **REC** (Aufnahme) des Displays schaltet sich ein.

Etwa 10 Sekunden später beginnt das Cassettendeck B mit der Aufnahme, und gleichzeitig startet der DVD/VCD/CD-Spieler die Wiedergabe.

Wenn die Aufnahme beendet ist, wird „CD REC FINISHED“ im Display angezeigt, und der DVD/VCD/CD-Spieler und das Cassettendeck B stoppen.

- Wenn die Cassette nicht zurückgespult worden ist, spult das Cassettendeck B die Cassette zurück, bevor die Aufnahme beginnt.
- Am Anfang jeder Cassettenseite wird automatisch eine Leerstelle von 10 Sekunden eingefügt.



Wenn Sie die Aufnahme beenden möchten, drücken Sie die Taste REC START/STOP oder ■. Bei der Aufnahmecassette wird eine 4 Sekunden lange Leerstelle eingefügt. (Denken Sie daran, daß eine Leerstelle von 4 Sekunden Länge wichtig ist, wenn Sie die Titelsuchfunktion verwenden. Informationen finden Sie auf Seite 30).

So deaktivieren Sie die Aufnahme mit automatischer Programmierung einer Spurabfolge



Drücken Sie vor oder nach der Aufnahme die Taste CANCEL/DEMO oder ■.

Bedienung über Bildschirmmenü

Über die Bildschirmmenü können Sie die ursprüngliche Auswahl der Untertitel- und Audio-Sprachen (Klang) für die DVD-Wiedergabe sowie andere Einstellungen speichern.

- Das Bildschirmmenü wird wieder ausgeblendet, wenn fünf Minuten lang keine Auswahl getroffen wurde.

Tasten für die Bedienung des Bildschirmmenüs (auf der Fernbedienung)

	<ul style="list-style-type: none"> • Dient zum Anzeigen oder Löschen des Bildschirmmenüs.
	<ul style="list-style-type: none"> • Auswahl eines Menüpunkts.
	<ul style="list-style-type: none"> • Wechseln zum Untermenü. • Zur Eingabe Ihrer Auswahl.

Bildschirmmenüs

- Menü **SPRACHE** (siehe Seite 36)

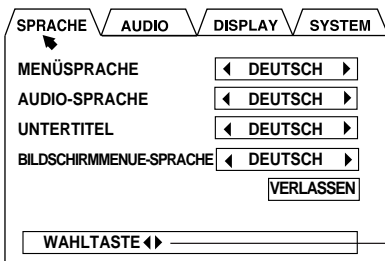

Verwendbare Tasten

- Menü **AUDIO** (siehe Seite 36)

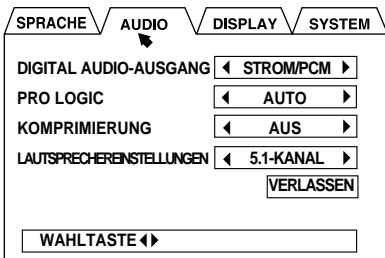

- Menü **DISPLAY** (siehe Seite 38)

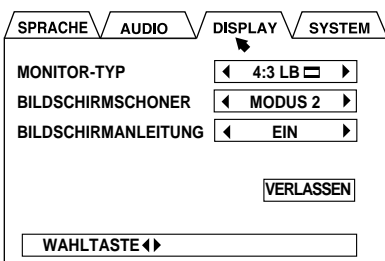

- Menü **SYSTEM** (siehe Seite 39)

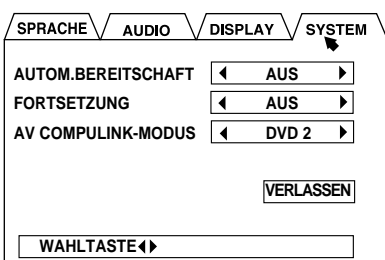

Standardverfahren

Das Bildschirmmenü wird nur eingeblendet, wenn die Quelle DVD oder VCD auf dem DVD/VCD/CD-Spieler ist und die Disc gerade nicht wiedergegeben wird.

NUR auf der Fernbedienung:

1 Drücken Sie auf **CHOICE**.

Das Menü **SPRACHE** wird eingeblendet.

2 Drücken Sie die Pfeiltasten **►** oder **◀**, um **zum gewünschten Menü zu bewegen (SPRACHE, AUDIO, DISPLAY oder SYSTEM)**.

Der ausgewählte Menüpunkt wird in grün angezeigt.

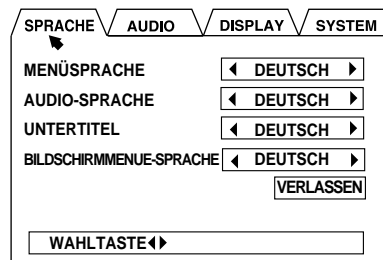

Bsp.: Auswählen des Menüs **SPRACHE**

3 Drücken Sie die Pfeiltaste **▼** oder **▲**, um **zum Punkt zu bewegen, den Sie einstellen möchten**.

Der ausgewählte Menüpunkt wird in grün angezeigt.

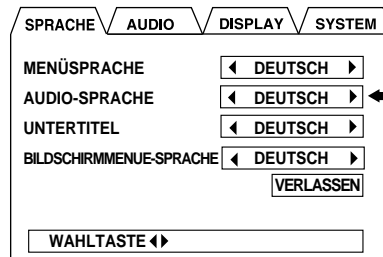

Bsp.: Auswahl der „**MENÜSPRACHE**“.

4 Drücken Sie die Pfeiltaste **►** oder **◀**, um die gewünschte **Einstellung auszuwählen**.

- Wenn Sie unter im Menü **AUDIO** unter „**LAUTSPRECHEREINSTELLUNGEN**“ die Option „**EXPERTE**“ auswählen, bestätigen Sie mit **ENTER**. (Sie Seite 37).

5 Um die übrigen Punkte des selben Menüs auszuwählen, wiederholen Sie Schritt 3 und 4.

Um die übrigen Punkte der anderen Menüs auszuwählen, wiederholen Sie Schritt 2 bis 4.

6 Drücken Sie am Schluss die Pfeiltaste **▼**, um **auf „VERLASSEN“ zu bewegen und drücken Sie auf ENTER**.

Das Bildschirmmenü wird ausgeblendet.

Um zu einem beliebigen Zeitpunkt während der Einstellung das Bildschirmmenü zu verlassen, drücken Sie auf **CHOICE**. Die bis dahin gemachten Einstellungen werden gespeichert.

Ändern der Ausgangs-Spracheinstellungen

Im Menü SPRACHE können Sie die folgenden Sprachen auswählen.

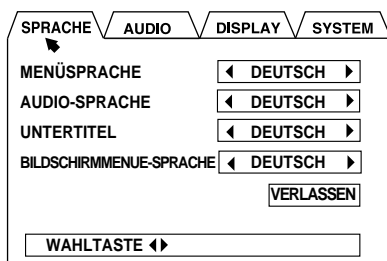

- **MENÜSPRACHE** : Auswahl der DVD-Menüsprache
Mögliche Sprachen: ENGLISCH, SPANISCH, FRANZÖSISCH, CHINESISCH, DEUTSCH, ITALIENISCH, JAPANISCH, AA – ZU (Sprachencode siehe Seite 49)
- **AUDIO-SPRACHE** : Ausgangssprache für den Audioklang
Mögliche Sprachen: ENGLISCH, SPANISCH, FRANZÖSISCH, CHINESISCH, DEUTSCH, ITALIENISCH, JAPANISCH, AA – ZU (Sprachencode siehe Seite 49)
- **UNTERTITEL** : Ausgangssprache für die Untertitel
Mögliche Sprachen: ENGLISCH, SPANISCH, FRANZÖSISCH, CHINESISCH, DEUTSCH, ITALIENISCH, JAPANISCH, AA – ZU (Sprachencode siehe Seite 49)
- **BILDSCHIRMMENUE-SPRACHE** :
Sprache der Bildschirmmenüs und Anzeigen
Mögliche Sprachen: ENGLISH (Englisch), DEUTSCH, FRANCAIS (Französisch)

HINWEIS: In den folgenden Fällen wird unabhängig von Ihrer Einstellung die ursprüngliche Sprache als Ausgangssprache gewählt:

- Wenn die gewählte Sprache nicht auf der Disc gespeichert ist.
- Wenn die Disc darauf programmiert ist, nur in der Ausgangssprache wiedergegeben zu werden.

Verändern der verschiedenen Audio-Einstellungen

Im Menü AUDIO können Sie die folgenden Klangeinstellungen vornehmen.

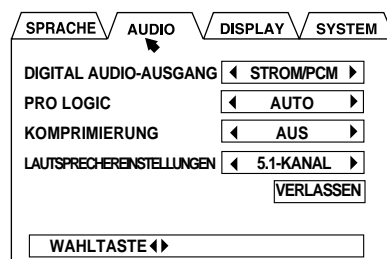

• DIGITAL AUDIO-AUSGANG :

Hiermit stellen Sie ein, welches Ausgangssignal über den Anschluss OPTICAL DIGITAL OUTPUT gesendet wird. (Ausgangssignaltypen siehe Seite 48).

- Wählen Sie „**STROM/PCM**“, wenn Sie einen mit DTS, Dolby Digital und MPEG Multichannel kompatiblen Verstärker oder Decoder anschließen.
- Wählen Sie „**NUR PCM**“, wenn Sie ein digitales Aufnahmegerät wie einen MD-Recorder, ein DAT-Deck usw. anschließen.
- Wählen Sie „**DOLBY DIGITAL/PCM**“, wenn Sie einen nur mit Dolby Digital kompatiblen Verstärker oder Decoder anschließen.

• PRO LOGIC :

Stellen Sie den Ausgangssignaltyp ein.

- Wählen Sie „**AUTO**“, um die ursprünglichen auf Disc aufgenommenen Signale auszugeben.
- Wählen Sie „**EIN**“, um automatisch in Pro Logic-Format zu dekodieren. Sie können diese Einstellung nicht für eine DVD mit Linear PCM verwenden.
- Wählen Sie „**AUS**“, um Mehrkanalquellen nach vorne links und rechts abwärts zu mischen. Durch die Auswahl von „**AUS**“ können Sie Stereo komplett über Kopfhörer, AUX OUT-Buchsen und während der Aufnahme wiedergeben.
- Die Anzeige PRO LOGIC auf der Gerätevorderseite leuchtet auf, wenn—
 - Sie „**PRO LOGIC**“ auf „**EIN**“ während der Wiedergabe einer beliebigen Disc einstellen, ausschließlich Dolby Digital 5,1ch und MPEG-Mehrkanal-Discs.
 - Sie „**PRO LOGIC**“ auf „**AUTO**“ während der Wiedergabe einer Dolby Surround Pro Logic-Disc einstellen.

Während der Wiedergabe einer CD aktivieren Sie die Einstellung „**AUTO**“ oder „**AUS**“. Das Bildschirmmenü kann nicht angezeigt werden, wenn es sich bei der Wiedergabequelle um eine CD handelt. Das Bildschirmmenü kann durch die Auswahl einer DVD oder VCD als Wiedergabequelle angezeigt werden oder durch Nichtschließen des Disc-Ladeschachts, daraufhin können die Einstellungen geändert werden.

• KOMPRIMIERUNG :

Hiermit können Sie den Dynamikbereiche (Unterschied zwischen dem maximalen und minimalen Klangpegel) komprimieren, während Sie eine in Dolby Digital codierte Quelle wiedergeben. Dies empfiehlt sich, wenn Sie eine niedrige Lautstärke gewählt haben.

- Wählen Sie „**EIN**“, um die dynamische Komprimierung zu aktivieren.
- Wenn Sie „**AUS**“ wählen, wird die dynamische Komprimierung nicht aktiviert (es wird der volle Dynamikbereich aufgezeichnet, wie er auf der Original-Disc gespeichert ist).

• LAUTSPRECHEREINSTELLUNGEN :

Hier können Sie die zu Ihrem Zimmer passende Lautstärke und Verzögerung der Lautsprecher einstellen. (Siehe Seite 37).

- Wählen Sie „**5.1-KANAL**“, wenn sich alle Lautsprecher im selben Abstand von dem Zuhörer befinden.
- Wählen Sie „**EXPERTE**“, wenn Sie nicht alle Lautsprecher im selben Abstand zum Zuhörer anordnen können. Wählen Sie „**EXPERTE**“, um das Menü EXPERTE LAUTSPRECHEREINSTELLUNGEN aufzurufen und drücken Sie auf ENTER.

Mehr Informationen zur „LAUTSPRECHEREINSTELLUNG“

Das folgende Beispiel zeigt die ideale Lautsprecheranordnung für einen optimalen Surround-Klang.

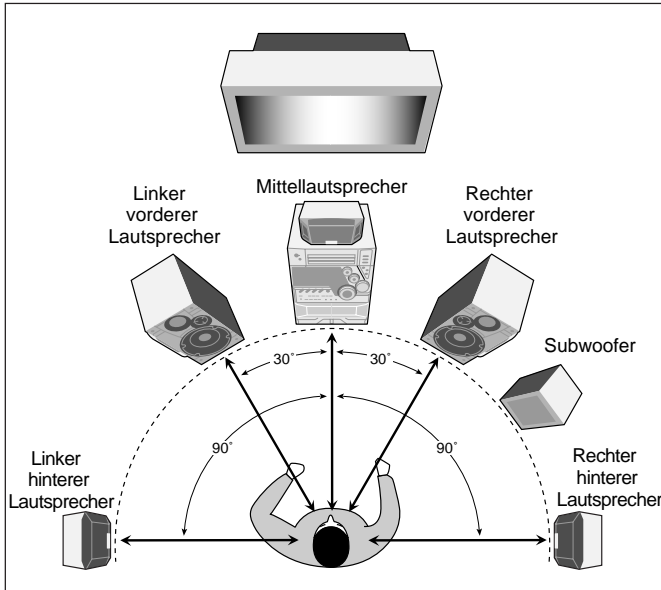

Wenn Sie die Lautsprecher wie oben gezeigt anordnen können, eignet sich die Lautsprechereinstellung „5.1-KANAL“ ideal.

Wenn dies NICHT möglich ist, wählen Sie „EXPERTE“ und drücken Sie auf ENTER. Es wird das Menü EXPERTE LAUTSPRECHEREINSTELLUNGEN eingeblendet, in dem Sie die Ausgangslautstärke und Verzögerung für den Mittel- und die hinteren Lautsprecher anpassen können.

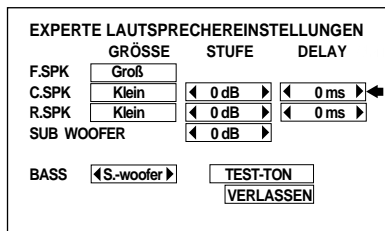

- Die Größe der Lautsprecher (GRÖSSE) kann nicht verändert werden.

Im Menü EXPERTE LAUTSPRECHEREINSTELLUNGEN können Sie folgende Einstellungen vornehmen:

- **C.SP.K–STUFE:** Ausgangslautstärke des Mittellautsprechers. (Siehe Seite 38).
- **R.SP.K–STUFE:** Ausgangslautstärke der hinteren Lautsprecher. (Siehe Seite 38).
- **SUB WOOFER–STUFE:** Ausgangslautstärke des Subwoofers. (Siehe Seite 38).
- **C.SP.K–DELAY:** Verzögerung für den Mittellautsprecher. (Siehe rechts).
- **R.SP.K–DELAY:** Verzögerung für die hinteren Lautsprecher. (Siehe rechts).
- **BASS:** Auswahl des Lautsprechers für den Bassklang. (Siehe Seite 38).

Anpassungsoption „EXPERTE“

■ Anpassung der Verzögerung für den Mittel- und die hinteren Lautsprecher

Sie können die Klänge aus dem Mittel- und den hinteren Lautsprechern im Vergleich zu den Frontlautsprechern verzögern.

Wenn der Mittellautsprecher und/oder die hinteren Lautsprecher annähernd im gleichen Abstand zum Zuhörer aufgestellt sind, wählen Sie „0 ms“ (Standardeinstellung für „5.1-KANAL“).

- Eine Zunahme (oder Abnahme) der Verzögerung entspricht etwa einer Vergrößerung (oder Verkleinerung) des Abstands um 30 cm.

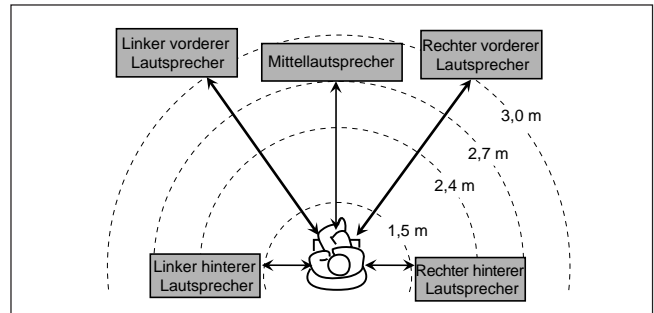

Bsp.: Stellen Sie in diesem Fall die Verzögerung des „C.SP.K–DELAY“ auf „–1 ms“ und der „R.SP.K–DELAY“ auf „–5 ms“.

1 Rufen Sie das Menü EXPERTE

LAUTSPRECHEREINSTELLUNGEN auf.

- Siehe Seite 35.

2 Drücken Sie die Pfeiltasten (▲ / ▼ / ► / ◀), um ◀ auf „C.SP.K–DELAY“ zu bewegen und drücken Sie auf ENTER.

3 Drücken Sie die Pfeiltasten ► oder ◀, um „–1 ms“ auszuwählen und drücken Sie auf ENTER.

- Die Verzögerung für den Mittellautsprecher kann zwischen „–5 ms“ und „0 ms“ eingestellt werden.

4 Drücken Sie die Pfeiltasten ▼ oder ▲, um ◀ auf „R.SP.K–DELAY“ zu bewegen und drücken Sie auf ENTER.

5 Drücken Sie die Pfeiltasten ► oder ◀, um „–5 ms“ auszuwählen und drücken Sie auf ENTER.

- Die mögliche Verzögerung für die hinteren Lautsprecher ist „–5 ms“, „–10 ms“ und „–15 ms“.

Nun können Sie auch die Ausgangslautstärke der Lautsprecher einstellen und den Lautsprecher für den Bassklang auswählen (siehe nächste Seite).

6 Bewegen Sie am Schluss ◀ mit den Pfeiltasten (▲ / ▼ / ► / ◀) auf „VERLASSEN“ und drücken Sie auf ENTER.

Das Menü EXPERTE LAUTSPRECHEREINSTELLUNGEN wird ausgeblendet.

■ Anpassung der Lautstärke des Mittel- und der hinteren Lautsprecher

Die Lautstärke des Mittellautsprechers und der hinteren Lautsprecher kann angepasst werden.

Sie können diese Einstellung vornehmen, während Sie den Testton anhören.

- Passen Sie die Lautstärke so an, dass der gewählte Lautsprecher die gleiche Lautstärke hat wie die vorderer Lautsprecher.
- Um den Testton ordnungsgemäß wiederzugeben, deaktivieren Sie die Klangbetriebsart und den DSP Surround-Modus, bevor Sie das Bildschirmmenü aktivieren.

1 Rufen Sie das Menü EXPERTE LAUTSPRECHEREINSTELLUNGEN auf.

- Siehe Seite 35.

2 Drücken Sie die Pfeiltasten (▲ / ▼ / ► / ◀), um ◀ auf „TEST-TON“ auszuwählen und drücken Sie auf ENTER.

„TEST-TON“ wechselt die Farbe nach grün, und der Testton wird aus dem linken vorderen Lautsprecher, dem Mittellautsprecher, dem rechten vorderen Lautsprecher, rechten hinteren Lautsprecher und dem linken hinteren Lautsprecher ausgegeben (in dieser Reihenfolge).

- Der Testton erklingt nur, wenn das Laufwerk mit eingelegter DVD ausgewählt ist.

3 Drücken Sie die Pfeiltasten (▲ / ▼ / ► / ◀), um ◀ auf „C.SPK-STUFE“ oder „R.SPK-STUFE“ zu bewegen und drücken Sie auf ENTER.

4 Drücken Sie die Pfeiltasten ► oder ◀, um die Ausgabelautstärke anzupassen und drücken Sie auf ENTER.

- Sie können die Lautstärke zwischen „-6 dB“ bis „+6 dB“ einstellen.

5 Wiederholen Sie Schritt 3 und 4 für die anderen Lautsprecher.

6 Drücken Sie die Pfeiltasten (▲ / ▼ / ► / ◀), um „TEST-TON“ auszuwählen und drücken Sie auf ENTER.

Der Testton wird beendet.

7 Bewegen Sie am Schluss ◀ mit den Pfeiltasten (▲ / ▼ / ► / ◀) auf „VERLASSEN“ und drücken Sie auf ENTER.

Das Menü EXPERTE

LAUTSPRECHEREINSTELLUNGEN wird ausgeblendet.

■ Auswahl des Lautsprechers für den Bassklang

Sie können wählen, auf welchem Lautsprecher der Bassklang ausgegeben werden soll.

1 Rufen Sie das Menü EXPERTE LAUTSPRECHEREINSTELLUNGEN auf.

- Siehe Seite 35.

2 Drücken Sie die Pfeiltasten (▲ / ▼ / ► / ◀), um ◀ auf „BASS“ zu bewegen und drücken Sie auf ENTER.

3 Wählen Sie mit der Pfeiltaste ► oder ◀ die gewünschte Einstellung.

- **L/R** : Ausgabe der Basstöne über die mitgelieferten vorderer Lautsprecher des Subwoofers.
- **S.-woofer** : Ausgabe der Basstöne über den Subwoofer, der an die Buchse SUB-WOOFER 5.1ch OUT angeschlossen ist.

4 Bewegen Sie am Schluss ◀ mit den Pfeiltasten (▲ / ▼ / ► / ◀) auf „VERLASSEN“ und drücken Sie auf ENTER.

Das Menü EXPERTE

LAUTSPRECHEREINSTELLUNGEN wird ausgeblendet.

■ Anpassung der Ausgangslautstärke des Subwoofers

Sie können die Lautstärke nach Belieben einstellen.

1 Rufen Sie das Menü EXPERTE

LAUTSPRECHEREINSTELLUNGEN auf.

- Siehe Seite 35.

2 Drücken Sie die Pfeiltasten (▲ / ▼ / ► / ◀), um ◀ auf „SUB WOOFER“ zu bewegen und drücken Sie auf ENTER.

- Sie können die Lautstärke zwischen „-6 dB“ bis „+6 dB“ einstellen.

3 Drücken Sie die Pfeiltasten ► oder ◀, um die Lautstärke anzupassen und drücken Sie auf ENTER.

4 Bewegen Sie am Schluss ◀ mit den Pfeiltasten (▲ / ▼ / ► / ◀) auf „VERLASSEN“ und drücken Sie auf ENTER.

Das Menü EXPERTE

LAUTSPRECHEREINSTELLUNGEN wird ausgeblendet.

Ändern der Display-Einstellungen

Im Menü DISPLAY können Sie die folgenden Einstellungen vornehmen.

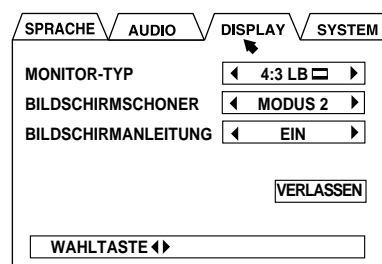

• MONITOR-TYP :

Wählen Sie den Monitor aus, der für die Wiedergabe der DVD im 16:9 Breitbildformat verwendet wird.

Mögliche Typen: 4:3 LB , 16:9 BREITBILD, 4:3 PS (siehe nächste Seite).

• BILDSCHIRMSCHONER :

Hier können Sie einen Bildschirmschoner auswählen, der den Fernsehbildschirm vor Überlastung schützt.

- Mit „MODUS 1“ wird der Bildschirmschoner mit dunklem Bildschirm aktiviert.
- Mit „MODUS 2“ wird der ursprüngliche Bildschirmschoner angezeigt.
- Mit „AUS“ deaktivieren Sie die Funktion.

In „MODUS 1“ oder „MODUS 2“ wird der Bildschirmschoner aktiviert, wenn mehr als fünf Minuten lang ein Standbild (statisches Bild) angezeigt wird.

• BILDSCHIRMANLEITUNG :

Wenn Sie die Anzeigen auf dem Fernsehbildschirm verfolgen, können Sie Ihre Aktivitäten mit dem DVD-Spieler bestätigen.

- Mit „EIN“ wird die Bildschirmanzeige aktiviert,
- Mit „AUS“ wird sie deaktiviert.



■ Monitortypen

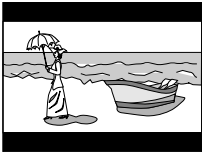

- **4:3 LB (Letterbox-Format)** : Wählen Sie diese Einstellung, wenn Sie den Film auf einem Fernseher im Format 4:3 anschauen.
Beim Anschauen eines Breitbildfilms erscheinen oben und unten schwarze Streifen auf dem Bildschirm.

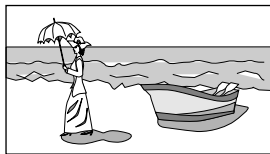

- **16:9 BREITBILD (breitwandformat)**: Wählen Sie diese Einstellung, wenn Sie den Film auf einem Fernseher im Format 16:9 anschauen.

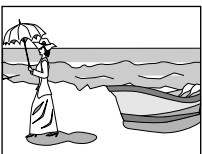

- **4:3 PS (Pan-Scan-Format)** : Wählen Sie diese Einstellung, wenn Sie den Film auf einem Fernseher im Format 4:3 anschauen.
Beim Anschauen eines Breitbildfilms erscheinen oben und unten keine schwarze Streifen auf dem Bildschirm, die linken und rechten Seiten des Films werden jedoch abgeschnitten.

- **Selbst wenn Sie die Einstellung „4:3 PS“ ausgewählt haben**, kann beim Abspielen einiger DVDs das Bildformat „4:3 LB“ sein. Das hängt von der Programmierung und Aufzeichnung der entsprechenden DVD ab.
- **Wenn eine Disc (oder bestimmte Teile der Disc) im 4:3-Bildformat aufgezeichnet wurden**, ist diese Einstellung nicht wirksam. Statt dessen wird das Bild im 4:3-Vollbildformat oder im 4:3-Letterbox-Format (schwarze Streifen am oberen und unteren Bildrand) wiedergegeben.

Ändern der Systemeinstellungen

Im Menü SYSTEM können Sie die folgenden Einstellungen vornehmen.

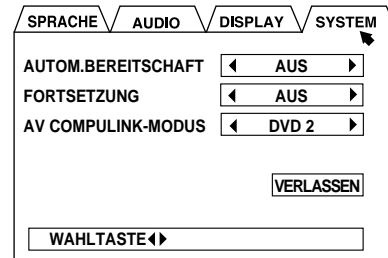

- **AUTOM.BEREITSCHAFT :**
Automatisches Abschalten (Bereitschaftsbetrieb) der Anlage.
 - Wenn Sie „30“, wird die Anlage automatisch ausgeschaltet, falls 30 Minuten lang keine Aktivitäten vorliegen.
 - Wenn Sie „60“ wird die Anlage automatisch ausgeschaltet, falls 60 Minuten lang keine Aktivitäten vorliegen.
 - Die Funktion wird mit „AUS“ deaktiviert.
- **FORTSETZUNG :**
Diese Anlage merkt sich, an welchem Punkt die Wiedergabe der DVD oder VCD abgebrochen wurde. Beim Neustart fährt sie automatisch vom Punkt fort, an dem abgebrochen wurde—Wiederaufnahme.
 - Mit „EIN“ aktivieren Sie die Wiederaufnahme.
 - Mit „AUS“ wird sie deaktiviert. Die Wiedergabe beginnt grundsätzlich am Anfang.
- **AV COMPULINK-MODUS :**
Wenn Sie diese Anlage an einen JVC-Fernseher mit AV COMPULINK Fernbedienungssystem anschließen, wählen Sie die passende Einstellung aus.
 - Wählen Sie „DVD 1“ wenn Sie diese Anlage an den Anschluss COMPONENT VIDEO oder INPUT-2 eines Fernsehers anschließen möchten.
 - Wählen Sie „DVD 2“ wenn Sie diese Anlage an den Anschluss INPUT-1 eines Fernsehers anschließen möchten.
 - Wählen Sie „DVD 3“ wenn Sie diese Anlage an den Anschluss INPUT-2 eines Fernsehers anschließen möchten.

* Näheres zum Fernbedienungssystem AV COMPULINK siehe Seite 45.



Kindersicherung

Einstellung der Kindersicherung

Mit dieser Funktion können Sie die Wiedergabe einer DVD mit Gewaltszenen (oder nicht jugendfreien Inhalten) verhindern.

- Die Funktion ist nur möglich, wenn auf der DVD eine Kindersicherungs-Stufe (Level 1 bis Level 8) enthalten ist.

NUR auf der Fernbedienung:

Bevor Sie die Kindersicherung einrichten, stellen Sie sicher, dass sich im aktuell ausgewählten Ladeschacht keine Disc befindet.

1 Drücken Sie gleichzeitig auf ■ und ENTER.

Der Bildschirm KINDERSICHERUNG wird eingeblendet.

- Beim ersten Einstellen der Kindersicherung zeigt **◀** auf „LÄNDERCODE“. (Gehen Sie zu Schritt 3).
- Wenn Sie die Einstellungen für die Kindersicherung ändern, zeigt **◀** auf „PASSWORT“.

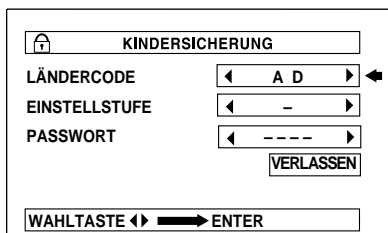
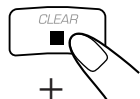

Ursprünglicher Bildschirm KINDERSICHERUNG

2 Geben Sie das vierstellige aktuelle Passwort (4 Stellen) mit den Zifferntasten (0 – 9) ein und drücken Sie auf ENTER.

◀ springt zu „LÄNDERCODE“.

- Wenn Sie ein falsches Passwort eingeben, erscheint „FALSCH! WIEDERHOLEN...“. Geben Sie das korrekte Passwort ein.

3 Drücken Sie die Pfeiltaste ► oder ◀, um den korrekten Ländercode auszuwählen und drücken Sie auf ENTER.

◀ springt zu „EINSTELLSTUFE“.

- Die Ländercodes finden Sie auf Seite 50 und 51.

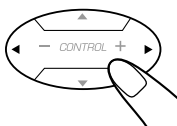

4 Drücken Sie die Pfeiltaste ► oder ◀, um die gewünschte Stufe der Kindersicherung auszuwählen und drücken Sie auf ENTER.

◀ springt zu „PASSWORT“.

- Mit jedem Tastendruck ändert sich die Stufe wie folgt. Die Wiedergabe von Discs, die höher als die ausgewählte Stufe bewertet werden, wird verhindert.

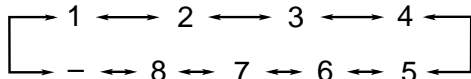

- Wenn Sie keine Beschränkung vergeben möchten, wählen Sie „-“.

5 Geben Sie das neue Passwort (4 Stellen) mit den Zifferntasten (0 – 9) ein und drücken Sie auf ENTER.

◀ springt zu „VERLASSEN“.

6 Drücken Sie auf ENTER

Die Stufe für die Kindersicherung ist eingestellt und der Bildschirm KINDERSICHERUNG auf dem Fernseher wird ausgeblendet.



Sie können den Bildschirm KINDERSICHERUNG jederzeit zwischenzeitlich abbrechen, indem Sie gleichzeitig **■** und ENTER drücken.



Wenn Sie kein neues Passwort eingeben, wird die gemachte Einstellung nicht gespeichert.

Zeitweises Ausschalten der Kindersicherung

Manche Discs können bei aktivierter Kindersicherung überhaupt nicht abgespielt werden. Wenn Sie versuchen, eine solche Disc abzuspielen, erscheint der folgende Bildschirm auf dem Fernseher. In diesem Bildschirm können Sie die Kindersicherung temporär ausschalten.

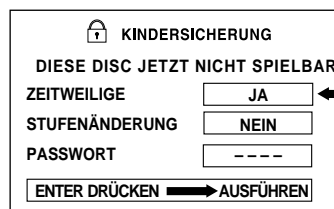

NUR auf der Fernbedienung:

1 Drücken Sie die Pfeiltaste ▲ oder ▼, wählen Sie „JA“ und drücken Sie auf ENTER.

◀ springt zu „PASSWORT“.

- Wenn Sie die Kindersicherung nicht deaktivieren (und die eingelegte DVD nicht ansehen), bewegen Sie **◀** für „STUFENÄNDERUNG“ auf „NEIN“. Der Bildschirm KINDERSICHERUNG wird ausgeblendet.

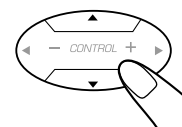

2 Geben Sie über die Zifferntasten (0 – 9) das 4-stellige aktuelle Passwort (4 Stellen) ein.

- Wenn Sie ein falsches Passwort eingeben, erscheint „FALSCH! WIEDERHOLEN...“. Geben Sie das korrekte Passwort ein.

3 Drücken Sie auf ENTER

Die Kindersicherung wird zeitweise ausgeschaltet und der Bildschirm KINDERSICHERUNG wird ausgeblendet.



Bei 3-maliger falscher Eingabe des Passworts wird auf dem Bildschirm „FALSCH! ÄNDERUNG NICHT MÖGLICH!“ angezeigt. **◀** springt zu „VERLASSEN“ und die Pfeiltasten ▲ und ▼ sind deaktiviert. Wenn Sie Ihr Passwort vergessen haben, geben Sie „8888“ ein.

Verwenden der Schaltuhren

Es stehen Ihnen drei Schaltuhren zur Verfügung— Weckschaltuhr, Aufnahmeschaltuhr und Einschlafschaltuhr.

Bevor Sie die Schaltuhren verwenden, müssen Sie die Uhr stellen, die in das Gerät integriert ist. (Siehe Seite 10).

Verwenden der Weckschaltuhr

Die Weckschaltuhr kann Sie jeden Morgen mit Ihrer Lieblingsmusik oder Lieblingsradiosendung wecken. Sie können die Schaltuhr unabhängig davon stellen, ob die Anlage ein- oder ausgeschaltet ist (Bereitschaftsbetrieb).

Funktionsweise der Weckschaltuhr

Das Gerät wird automatisch eingeschaltet, und die Lautstärke wird auf den vorgegebenen Wert gestellt. Wenn die Einschaltzeit erreicht ist (die Anzeige ☹ blinkt solange die Schaltuhr in Betrieb ist), beginnt die Wiedergabe der gewählten Signalquelle. Wenn die Ausschaltzeit erreicht ist (kurz vor Erreichen der Ausschaltzeit blinkt „OFF“ im Display), wird das Gerät automatisch ausgeschaltet (Bereitschaftsbetrieb).

Die Weckschaltuhr wird täglich automatisch aktiviert. Wenn Sie die Weckschaltuhr nicht verwenden möchten, schalten Sie sie aus. (Weitere Informationen finden Sie auf der nächsten Seite. im Abschnitt „So schalten Sie die Weckschaltuhr aus oder ein, nachdem Sie sie eingestellt haben“). Die Einstellungen der Schaltuhr bleiben so lange im Speicher, bis sie geändert werden.

- Es besteht ein Zeitlimit für die Ausführung der folgenden Schritte. Sollte der Einstellungsvorgang abgebrochen werden, bevor Sie ihn abgeschlossen haben, beginnen Sie erneut mit Schritt 1.
- Wenn Sie eine fehlerhafte Eingabe korrigieren möchten, während Sie die Schaltuhr stellen, drücken Sie die Taste CANCEL/DEMO.

Bevor Sie beginnen...

- Wenn Sie eine DVD oder VCD als wiederzugebende Signalquelle verwenden—
 - Überprüfen Sie, dass der Fernseher sich zur voreingestellten Zeit einschaltet und der richtige Eingabemodus gewählt ist.
 - Vergewissern Sie sich, daß sich eine Disc in der ausgewählten Disc-Laufwerk befindet.
- Wenn Sie eine CD als wiederzugebende Signalquelle verwenden—
 - Vergewissern Sie sich, daß sich eine Disc in der ausgewählten Disc-Laufwerk befindet.
- Wenn Sie eine Cassette als wiederzugebende Signalquelle auswählen—
 - Vergewissern Sie sich, daß sich eine Cassette in dem Cassettendeck befindet, dessen Anzeige (A oder B) im Display leuchtet.
 - Vergewissern Sie sich, daß die richtige Bandrichtung ausgewählt ist.
- Wenn Sie die Tuner als wiederzugebende Signalquelle auswählen—
 - Stellen Sie auch die gespeicherten Senders.
- Wenn Sie die externe Komponente als wiederzugebende Signalquelle auswählen—
 - Stellen Sie auch die Schaltuhr der externen Komponente.

NUR an der Anlage:

- 1 Drücken Sie die Taste **CLOCK/TIMER** mehrfach hintereinander, bis „DAILY“ im Display angezeigt wird.

Die Schaltuhranzeige ☹ leuchtet, und die Anzeige DAILY (Weckschaltuhr) des Displays blinkt.

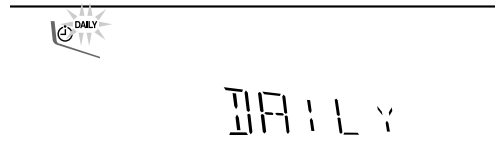

- Wenn Sie die Taste mehrfach hintereinander drücken, ändern sich die Einstellungsmöglichkeiten für die Schaltuhr wie folgt:

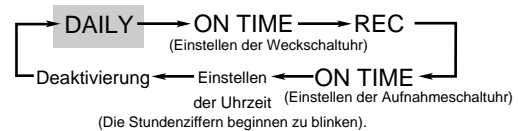

- 2 Drücken Sie erneut die Taste **CLOCK/TIMER**.

„ON TIME“ blinkt 2 Sekunden lang angezeigt des Displays, und anschließend kann die Einschaltzeit des Geräts eingegeben werden.



- 3 Geben Sie den Zeitpunkt ein, an dem das Gerät eingeschaltet werden soll.

- 1) Drehen Sie den Drehregler ◀◀ / ▶▶, um die Stunden einzustellen, und drücken Sie anschließend die Taste SET.
- 2) Drehen Sie den Drehregler ◀◀ / ▶▶, um die Minuten einzustellen, und drücken Sie anschließend die Taste SET. „OFF TIME“ wird 2 Sekunden lang angezeigt des Displays, und anschließend kann die Ausschaltzeit des Geräts eingegeben werden.

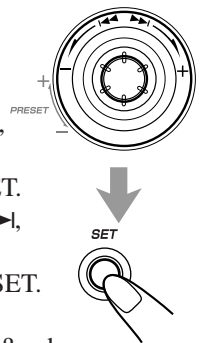

- 4 Geben Sie den Zeitpunkt an, an dem das Gerät ausgeschaltet werden soll (Bereitschaftsbetrieb).

- 1) Drehen Sie den Drehregler ◀◀ / ▶▶, um die Stunden einzustellen, und drücken Sie anschließend die Taste SET.
- 2) Drehen Sie den Drehregler ◀◀ / ▶▶, um die Minuten einzustellen, und drücken Sie anschließend die Taste SET. Jetzt kann die gewünschte Signalquelle gewählt werden.



5 Drehen Sie den Drehregler \lll / \ggg , um die wiederzugebende Signalquelle auszuwählen, und drücken Sie anschließend die Taste SET.

- Die Signalquelle ändert sich wie folgt:

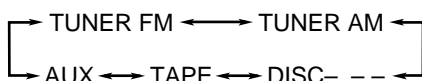

TUNER FM: es wird der gespeicherte UKW-Sender eingestellt, der gewählt wurde.

→ **Fahren Sie mit Schritt 6 fort.**

TUNER AM: es wird der gespeicherte AM (MW/LW)-Sender eingestellt, der gewählt wurde.

→ **Fahren Sie mit Schritt 6 fort.**

DISC- - -: es wird der gewünschte Titel oder Spur einer gewählten Disc wiedergegeben.

→ **Fahren Sie mit Schritt 6 fort.**

TAPE: es wird eine Cassette wiedergegeben, die in Cassetendeck A oder B eingelegt ist.

→ **Fahren Sie mit Schritt 7 fort.**

AUX: es wird eine externe Komponente wiedergegeben. → **Fahren Sie mit Schritt 7 fort.**

6 „TUNER FM“ oder „TUNER AM“ wurde gewählt

Drehen Sie den Drehregler \lll / \ggg , um die Speicherplatznummer auszuwählen, und drücken Sie anschließend die Taste SET.

Jetzt kann die Lautstärke des Geräts eingestellt werden.

„DISC- - -“ wurde gewählt

1) Drehen Sie den Drehregler \lll / \ggg , um die Disc-Nummer auszuwählen, und drücken Sie anschließend die Taste SET.

2) Drehen Sie den Drehregler \lll / \ggg , um die Titel oder Spur-Nummern auszuwählen, und drücken Sie anschließend die Taste SET.

Jetzt kann die Lautstärke des Geräts eingestellt werden.

7 Drehen Sie den Drehregler \lll / \ggg , um die Lautstärke einzustellen.

- Die Lautstärke einzustellen ändert sich wie folgt:

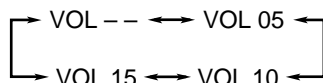

- Wenn Sie „VOL --“ auswählen, wird die Lautstärke auf den Pegel eingestellt, der aktiviert war, bevor die Anlage ausgeschaltet wurde.

8 Drücken Sie die Taste SET, um die Einstellung der Weckschaltuhr abzuschließen.

Die Anzeige DAILY (Weckschaltuhr) blinkt nicht mehr, sondern leuchtet kontinuierlich. Die Einstellungen, die Sie vorgenommen haben, werden nacheinander im Display angezeigt.

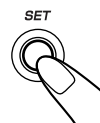

9 Drücken Sie die Taste STANDBY/ON \odot / I , um das Gerät auszuschalten (Bereitschaftsbetrieb), sofern Sie die Weckschaltuhr bei eingeschaltetem Gerät eingestellt haben.

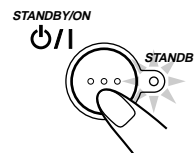

Das Gerät wird eingeschaltet, wenn die Einschaltzeit erreicht ist

Die Weckschaltuhr arbeitet nicht.



Das Netzkabel wurde abgezogen, oder der Strom ist ausgefallen

Sobald Sie die Schaltuhr gestellt haben, bleiben die entsprechenden Einstellungen einige Tage lang im Speicher gespeichert. Überprüfen Sie in diesem Fall, ob die Schaltuhreinstellungen noch gespeichert sind oder nicht.

So schalten Sie die Weckschaltuhr aus oder ein, nachdem Sie sie eingestellt haben

1 Drücken Sie die Taste CLOCK/TIMER mehrfach hintereinander, bis „DAILY“ im Display angezeigt wird.



2 Drücken Sie die Taste CANCEL/DEMO, um die Weckschaltuhr auszuschalten.

Die Anzeige \odot und die Anzeige DAILY (Weckschaltuhr) des Displays werden ausgeschaltet („OFF“ wird kurze Zeit angezeigt).



Die Weckschaltuhr ist zwar deaktiviert, aber ihre Einstellungen bleiben weiterhin im Speicher.

Drücken Sie die Taste SET, um die Weckschaltuhr einzuschalten.

Die Anzeige \odot und die Anzeige DAILY (Weckschaltuhr) des Displays schalten sich ein. Die Einstellungen, die Sie vorgenommen haben, werden zur Bestätigung nacheinander im Display angezeigt.

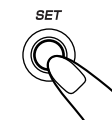

Verwenden der Aufnahmeschaltuhr

Mit der Aufnahmeschaltuhr können Sie eine Radiosendung automatisch aufzeichnen. Sie können die Schaltuhr unabhängig davon stellen, ob die Anlage ein- oder ausgeschaltet ist.

Funktionsweise der Aufnahmeschaltuhr

Das Gerät wird automatisch eingeschaltet, und der gewählte Sender wird eingestellt. Die Lautstärke wird auf den Wert „VOL MIN“ gestellt. Wenn die Einschaltzeit erreicht ist (die Anzeige  blinkt solange die Schaltuhr in Betrieb ist), beginnt die Aufnahme. Wenn die Ausschaltzeit erreicht ist (kurz vor Erreichen der Ausschaltzeit blinkt „OFF“ im Display angezeigt), wird das Gerät automatisch ausgeschaltet (Bereitschaftsbetrieb).

Die Einstellungen der Schaltuhr bleiben so lange im Speicher, bis sie geändert werden.

- Es besteht ein Zeitlimit für die Ausführung der folgenden Schritte. Sollte der Einstellungsvorgang abgebrochen werden, bevor Sie ihn abgeschlossen haben, beginnen Sie erneut mit Schritt 2.
- Wenn Sie eine fehlerhafte Eingabe korrigieren möchten, während Sie die Schaltuhr stellen, drücken Sie die Taste CANCEL/DEMO.

NUR an der Anlage:

1 Legen Sie eine beispielbare Cassette in Cassettendeck B ein.

2 Drücken Sie die Taste CLOCK/TIMER mehrfach hintereinander, bis „REC“ im Display angezeigt wird.



Die Schaltuhranzeige  leuchtet, und die Anzeige REC (Aufnahmeschaltuhr) des Displays blinkt.

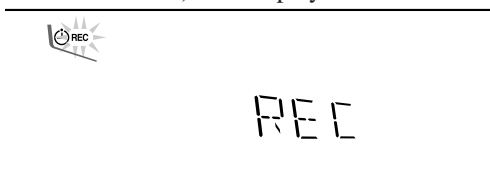

- Wenn Sie die Taste mehrfach hintereinander drücken, ändern sich die Einstellungsmöglichkeiten für die Schaltuhr wie folgt:

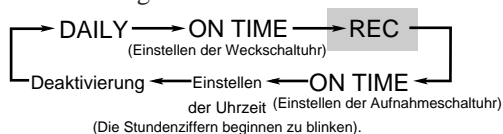





3 Drücken Sie erneut die Taste CLOCK/TIMER.

„ON TIME“ blinkt 2 Sekunden lang angezeigt des Displays, und anschließend kann die Einschaltzeit des Geräts eingegeben werden.





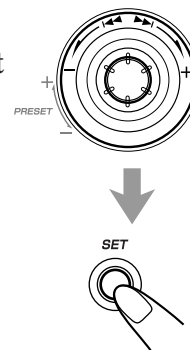

4 Geben Sie den Zeitpunkt ein, an dem das Gerät eingeschaltet werden soll.

- 1) Drehen Sie den Drehregler  / , um die Stunden einzustellen, und drücken Sie anschließend die Taste SET.
- 2) Drehen Sie den Drehregler  / , um die Minuten einzustellen, und drücken Sie anschließend die Taste SET.

„OFF TIME“ wird 2 Sekunden lang angezeigt des Displays, und anschließend kann die Ausschaltzeit des Geräts eingegeben werden.







5 Geben Sie den Zeitpunkt an, an dem das Gerät ausgeschaltet werden soll (Bereitschaftsbetrieb).

- 1) Drehen Sie den Drehregler  / , um die Stunden einzustellen, und drücken Sie anschließend die Taste SET.
- 2) Drehen Sie den Drehregler  / , um die Minuten einzustellen, und drücken Sie anschließend die Taste SET.

Jetzt kann der gewünschte Sender gewählt werden.

6 Wählen Sie den gewünschten Sender.

- 1) Drehen Sie den Drehregler  / , um das Frequenzband einzustellen („TUNER FM“ oder „TUNER AM“), und drücken Sie anschließend die Taste SET.
 - 2) Drehen Sie den Drehregler  / , um einen gespeicherten Sender zu wählen, und drücken Sie anschließend die Taste SET.
- Die Anzeige REC (Aufnahmeschaltuhr) blinkt nicht mehr, sondern leuchtet kontinuierlich. Die Einstellungen, die Sie vorgenommen haben, werden nacheinander im Display angezeigt.

7 Drücken Sie die Taste STANDBY/ON , um das Gerät ggf. auszuschalten (Bereitschaftsbetrieb).

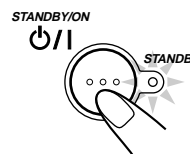

Sie möchten während der Aufnahme eine andere Signalquelle wiedergeben

Drücken Sie die Taste REC START/STOP oder , um die Aufnahme zu beenden. Sie können die Signalquelle nicht ändern, wenn Sie die Aufnahme nicht abbrechen.



Das Netzkabel wurde abgezogen, oder der Strom ist ausgefallen

Sobald Sie die Schaltuhr gestellt haben, bleiben die entsprechenden Einstellungen einige Tage lang im Speicher gespeichert. Überprüfen Sie in diesem Fall, ob die Schaltuhreinstellungen noch gespeichert sind oder nicht.



So schalten Sie die Aufnahmeschaltuhr aus oder ein, nachdem Sie sie eingestellt haben

1 Drücken Sie die Taste **CLOCK/TIMER** mehrfach hintereinander, bis „REC“ im Display angezeigt wird.



2 Drücken Sie die Taste **CANCEL/DEMO**, um die Aufnahmeschaltuhr auszuschalten.

Die Anzeige \odot und die Anzeige REC (Aufnahmeschaltuhr) des Displays werden ausgeschaltet. („OFF“ wird kurze Zeit angezeigt). Die Aufnahmeschaltuhr ist zwar deaktiviert, aber ihre Einstellungen bleiben weiterhin im Speicher.

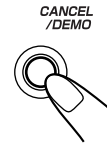

Drücken Sie die Taste **SET**, um die Aufnahmeschaltuhr einzuschalten.

Die Anzeige \odot und die Anzeige REC (Aufnahmeschaltuhr) des Displays schalten sich ein. Die Einstellungen, die Sie vorgenommen haben, werden zur Bestätigung nacheinander im Display angezeigt.



Verwenden der Einschlafschaltuhr

Sie können die Einschlafschaltuhr verwenden, um bei Musik einzuschlafen. Sie können die Einschlafschaltuhr einstellen, wenn das Gerät eingeschaltet ist.

Funktionsweise der Einschlafschaltuhr

Das Gerät wird nach dem eingegebenen Zeitintervall automatisch ausgeschaltet.

NUR auf der Fernbedienung:

1 Drücken Sie die Taste **SLEEP**.

Das Zeitintervall bis zum Ausschalten des Geräts wird angezeigt, und die Anzeige SLEEP blinkt im Display.



- Wenn Sie die Taste mehrfach hintereinander drücken, ändert sich das Zeitintervall wie folgt:

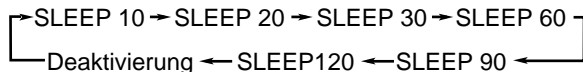

2 Warten Sie etwa 5 Sekunden ab, nachdem Sie das Zeitintervall festgelegt haben.

Die Anzeige SLEEP blinkt nicht mehr, sondern leuchtet kontinuierlich.

Um die Restzeit bis zum Ausschalten des Geräts zu prüfen, drücken Sie einmal die Taste SLEEP, so daß die Restzeit bis zum Ausschalten des Geräts etwa 5 Sekunden lang angezeigt wird.

Um die Ausschaltzeit zu ändern, drücken Sie die Taste SLEEP mehrfach hintereinander, bis das gewünschte Zeitintervall im Display angezeigt wird.

Um die Einstellung abubrechen, drücken Sie die Taste SLEEP mehrfach hintereinander, bis die Anzeige SLEEP im Display erlischt.

- Die Einschlafschaltuhr wird auch deaktiviert, wenn Sie das Gerät ausschalten.

Priorität der verschiedenen Schaltuhren

Da alle Schaltuhren unabhängig eingestellt werden können, fragen Sie sich möglicherweise, was geschieht, wenn sich die Einstellungen überlappen.

Nachstehend finden Sie einige Beispiele:

Die Aufnahmeschaltuhr genießt Priorität und setzt die Weckschaltuhr und die Einschlafschaltuhr außer Kraft.

- Wenn die Weckschaltuhr so eingestellt worden ist, daß sie sich einschaltet, während die Aufnahmeschaltuhr in Betrieb ist, wird die Weckschaltuhr überhaupt nicht aktiviert.

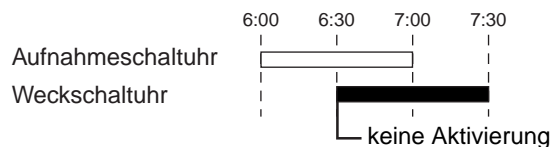

- Wenn die Aufnahmeschaltuhr so eingestellt worden ist, daß sie sich einschaltet, während die Einschlafschaltuhr in Betrieb ist, wird die Einschlafschaltuhr nicht aktiviert (die Anzeige SLEEP erlischt nicht).

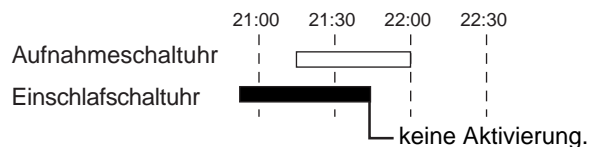

Das Fernbedienungssystem AV COMPU LINK



Mit dem Steuersystem AV COMPU LINK können Sie die regulären Bedienfunktionen der JVC-Fernseher ausführen. Um AV COMPU LINK verwenden zu können, müssen Sie diese Anlage über die Anschlüsse AV COMPU LINK an einen Fernseher anschließen.

- Sie können Fernseher mit den Anschlüssen AV COMPU LINK II oder AV COMPU LINK EX anschließen.

Anschluss von AV COMPU LINK

Schließen Sie einen Fernseher über ein SCART-Kabel (siehe Seite 9) an, den Sie zusätzlich über ein Kabel mit kleinen Monosteckern (nicht mitgeliefert) anschließen.

- AV COMPU LINK funktioniert nur dann ordnungsgemäß, wenn Sie „AV COMPULINK-MODUS“ korrekt (siehe Seite 39).

Mögliche Operationen

Mit AV COMPU LINK können Sie folgende Funktionen ausführen:

Automatisches Ein-/Ausschalten

Sie können mit dieser Anlage den angeschlossenen Fernseher ein- und ausschalten.

Beim Einschalten der Anlage wird der angeschlossene Fernseher automatisch eingeschaltet und wechselt in den korrekten Eingabemodus. Beim Ausschalten der Anlage schaltet sich auch der Fernseher aus.

Wiedergabe über One-Touch-Funktion

Wenn Sie eine Disc einlegen oder wiedergeben, können Sie sie direkt auf dem Fernseher ansehen, ohne zusätzliche Einstellungen vornehmen zu müssen.

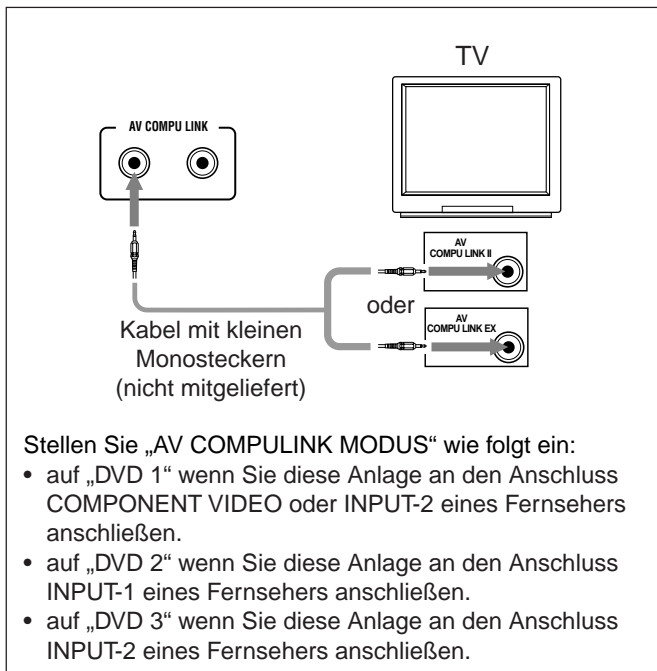

Anhang A—Wartung

Die beste Leistung des Geräts erzielen Sie, wenn Sie Discs, Cassetten und den entsprechenden Mechanismus sauberhalten.

Umgang mit Discs



- Nehmen Sie die Disc aus ihrer Box, indem Sie sie am Rand festhalten, während Sie vorsichtig gegen das Loch in der Mitte drücken.
- Berühren Sie nicht die glänzende Fläche der Disc, und biegen Sie die Disc auch nicht.
- Legen Sie die Disc in ihre Box zurück, wenn Sie sie nicht mehr benötigen, damit sich die Disc nicht verziehen kann.

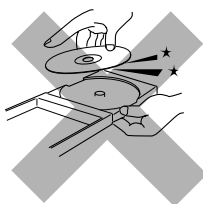

- Achten Sie darauf, daß Sie die Oberfläche der Disc nicht zerkratzen, wenn Sie sie wieder in die Box legen.
- Setzen Sie die Disc nicht direkter Sonneneinstrahlung, extremen Temperaturen und Feuchtigkeit aus.



So reinigen Sie eine Disc

Wischen Sie die Disc mit einem weichen Tuch in geraden Linien ab, wobei Ihre Bewegungen vom Mittelpunkt nach außen geführt werden sollten.



Verwenden Sie KEINE Lösungsmittel, wie beispielsweise konventionellen Schallplattenreiniger, Spray, Verdünner oder Benzin, um die Disc zu reinigen.

Umgang mit Cassetten

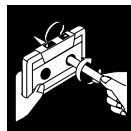

- Wenn das Band in der Cassette nicht gespannt ist, spannen Sie es, indem Sie einen Bleistift in eine der Spulen stecken und drehen.
- Wenn das Band nicht gespannt ist, kann es sich dehnen, zerschnitten werden oder sich in der Cassette verfangen.



- Berühren Sie nicht die Bandoberfläche.



- Lagern Sie Cassetten nicht:
 - An staubigen Orten
 - In direktem Sonnenlicht oder in direkter Hitze
 - An feuchten Orten
 - In der Nähe eines Magneten

Reinigen der Anlage

• Flecken an der Anlage

Sollten mit einem weichen Tuch abgewischt werden. Wenn das Gerät stark verschmutzt ist, wischen Sie es mit einem Tuch ab, das mit einem neutralen, in Wasser verdünnten Reinigungsmittel getränkt und anschließend gut ausgewrungen wurde. Wischen Sie die Anlage dann mit einem trockenen Tuch trocken.

• Beachten Sie die folgenden Hinweise, da sich anderenfalls die Qualität der Anlage verschlechtern kann, sie beschädigt werden kann oder sich der Lack abschälen kann.

- Wischen Sie sie NICHT mit einem harten Tuch ab.
- Üben Sie KEINEN starken Druck beim Wischen aus.
- Wischen Sie sie NICHT mit Verdünner oder Benzol ab.
- Wischen Sie sie NICHT mit flüchtigen Substanzen (beispielsweise Insektiziden) ab.
- Bringen Sie sie NICHT über einen längeren Zeitraum mit Gummi oder Kunststoff in Kontakt.

Anhang B—Fehlerbeseitigung

Wenn Sie ein Problem mit dem Gerät haben, überprüfen Sie, ob in dieser Liste eine mögliche Lösung beschrieben wird, bevor Sie sich mit dem Kundendienst in Verbindung setzen.

Wenn Sie das Problem nicht mit Hilfe der an dieser Stelle angeführten Hinweise lösen können oder die Anlage beschädigt worden ist, beauftragen Sie einen qualifizierten Fachmann, wie z. B. Ihren Fachhändler, mit dem Kundendienst.

Symptom	Mögliche Ursache	Abhilfe
Die Displaydemonstration kann nicht deaktiviert werden.	Möglicherweise wurde die falsche Taste gedrückt, um die Displaydemonstration zu deaktivieren.	Drücken Sie die Taste CANCEL/DEMO an der Anlage. (Siehe Seite 9).
Es ist kein Ton zu hören.	<ul style="list-style-type: none"> Die Anschlüsse sind falsch oder locker. Sie geben eine Disc wieder, die in DTS Digital Surround codiert ist. 	<ul style="list-style-type: none"> Überprüfen Sie alle Anschlüsse, und führen Sie die Anschlüsse richtig durch. (Siehe Seiten 6 – 9). Diese Anlage kann den DTS-Klang nicht wiedergeben, ohne dass ein mit DTS Digital Surround-kompatibler Decoder angeschlossen und „DIGITAL AUDIO - AUSGANG“ auf „STROM/PCM“ gesetzt ist. (Siehe Seite 36).
Der Radioempfang ist verrauscht.	<ul style="list-style-type: none"> Die Antennen sind abgetrennt. Die AM (MW/LW)-Rahmenantenne ist zu nahe an der Anlage aufgestellt. Die UKW-Antenne ist nicht richtig ausgelegt und angeordnet. 	<ul style="list-style-type: none"> Schließen Sie die Antennen richtig an. Ändern Sie die Position und Ausrichtung der AM (MW/LW)-Rahmenantenne. Richten Sie die UKW-Antenne so aus, daß der Empfang am besten ist.
Bei der Disc-Wiedergabe entstehen Aussetzer.	Die Disc ist schmutzig oder zerkratzt.	Reinigen Sie die Disc, oder tauschen Sie sie aus. (Siehe Seite 46).
Die Disc-Laufwerk läßt sich nicht öffnen oder schließen.	<ul style="list-style-type: none"> Das Netzkabel ist nicht angeschlossen. Die Disc-Laufwerk sind verriegelt. 	<ul style="list-style-type: none"> Stecken Sie den Netzstecker in eine Netzsteckdose. Entriegeln Sie die Disc-Laufwerk. (Siehe Seite 22).
Die Disc wird nicht wiedergegeben.	Die Disc ist falsch herum eingelegt.	Legen Sie die Disc so ein, daß die Labelseite nach oben zeigt.
Die Lesegeschwindigkeit der Disc ist zu langsam oder die Disc kann nicht durch Drücken von  ausgeworfen werden.	Die Disc ist falsch herum eingelegt.	Wählen Sie eine andere Wiedergabequelle (z.B. FM/AM), werfen Sie die Disc aus, und legen Sie sie mit der Beschriftung nach oben ein.
Pro Logic kann während der Wiedergabe einer CD nicht deaktiviert werden.	Als Pro Logic-Einstellung ist „EIN“ ausgewählt.	Das Bildschirmmenü kann durch die Auswahl einer DVD oder VCD als Wiedergabequelle angezeigt werden oder durch Nichtschließen des Disc-Ladeschachts, daraufhin können die Pro Logic-Einstellungen zu „AUTO“ oder „AUS“ geändert werden. (Siehe Seite 36).
Auf dem Bildschirm erscheint kein Bild.	<ul style="list-style-type: none"> Das Video-Kabel ist nicht richtig angeschlossen. Der falsche Eingang wurde am Fernsehgerät oder Bildschirm ausgewählt. Der ausgewählte Signal-Wiedergabebetrieb ist nicht korrekt. 	<ul style="list-style-type: none"> Das Video-Kabel richtig anschließen. Den richtigen Eingang am Fernsehgerät oder Bildschirm auswählen. Wählen Sie den richtigen Signal-Wiedergabebetrieb. (Siehe Seite 9).
Die DVD wird nicht abgespielt.	Die Kindersicherung ist aktiviert.	Deaktivieren Sie die Kindersicherung. (Siehe Seite 40).
Die linke und rechte Außenkante des Bilds fehlt auf dem Bildschirm.	„4:3 PS <input type="checkbox"/> “ wurde zum Anschauen auf einem herkömmlichen Fernsehgerät ausgewählt (Format 4:3).	„4:3 LB <input type="checkbox"/> “ wählen. (Siehe Seite 38).
Untertitel erscheinen nicht auf der Anzeige, obwohl sie in Ausgangs-Untertitel-Sprache ausgewählt wurden.		Manche DVDs sind so programmiert, dass sie anfänglich nie Untertitel zeigen. In diesen Fällen die Taste SUBTITLE auf der Fernbedienung nach dem Starten der Wiedergabe drücken. (Siehe Seite 36).
Audio-Sprache unterscheidet sich von der, die in Ausgangs-Audio-Sprache ausgewählt wurden.		Manche DVDs sind so programmiert, dass sie anfänglich immer die Originalsprache verwenden. Drücken Sie in diesem Fall gleichzeitig auf SHIFT auf der Fernbedienung und AUDIO auf der Fernbedienung, nachdem Sie mit der Wiedergabe begonnen haben. (Siehe Seite 36).
Es lassen Sie keine Aufnahmen durchführen.	Die kleinen Laschen an der Oberseite der Cassette wurden entfernt.	Bedecken Sie die Löcher auf der schmalen Rückseite der Cassette mit Klebeband.
Die Anlage läßt sich nicht bedienen.	Der eingebaute Mikroprozessor hat aufgrund externer elektrischer Störungen eine Fehlfunktion.	Ziehen Sie das Netzkabel ab, und schließen Sie es anschließend wieder an das Netz an.
Das Gerät kann mit der Fernbedienung nicht bedient werden.	<ul style="list-style-type: none"> Der Weg zwischen Fernbedienung und Sensor der Anlage ist blockiert. Die Batterien sind verbraucht. 	<ul style="list-style-type: none"> Beseitigen Sie das Hindernis. Tauschen Sie die Batterien aus.

Anhang C—Beschreibung der PTY-Codes

NEWS:	Nachrichten.
AFFAIRS:	Themensendung, in der aktuelle Nachrichten ausführlicher behandelt werden — Debatte oder Analyse.
INFO:	Sendung mit dem Zweck, Informationen im weitesten Sinn zu vermitteln.
SPORT:	Sendung über sportliche Ereignisse.
EDUCATE:	Bildungssendungen.
DRAMA:	Hörspiele und Hörspielserien.
CULTURE:	Sendungen, die sich mit nationaler oder regionaler Kultur einschließlich Sprache, Theater usw. beschäftigen.
SCIENCE:	Sendungen über Naturwissenschaften und Technik.
VARIED:	Dieser Code wird hauptsächlich für Wortsendungen verwendet, wie z. B. Quizsendungen, Ratespiele und Interviews.
POP M:	Kommerzielle Musik, die aktuell Anklang findet.
ROCK M:	Rockmusik.
M.O.R. M:	Zeitgenössische Unterhaltungsmusik der Kategorie „Easy Listening“.
LIGHT M:	Instrumentalmusik und Vokal- oder Chormusik.
CLASSICS:	Darbietung von Orchestermusik, Symphonien, Kammermusik usw.
OTHER M:	Musik, die in keine der anderen Kategorien paßt.
WEATHER:	Wetterberichte und Wettervorhersagen.

FINANCE:	Börsen-, Handels- und Wirtschaftsberichte usw.
CHILDREN:	Sendungen für ein junges Zielpublikum.
SOCIAL A:	Sendungen über Soziologie, Geschichte, Geographie, Psychologie und Gesellschaft.
RELIGION:	Sendungen mit religiösem Inhalt.
PHONE IN:	Sendungen, an der Zuhörer entweder per Telefon oder im Rahmen eines öffentlichen Forums teilnehmen können.
TRAVEL:	Reiseberichte.
LEISURE:	Sendungen über Freizeitaktivitäten.
JAZZ:	Jazzmusik.
COUNTRY:	Musik, die aus den Südstaaten Nordamerikas stammt oder die diese Tradition fortsetzt.
NATIONAL:	Aktuelle Volksmusik des Landes oder der Region in der Sprache dieses Landes.
OLDIES:	Musik aus dem sogenannten „goldenen Zeitalter“ der Popmusik.
FOLK M:	Musik, die ihre Wurzeln in der Musikkultur eines bestimmten Landes hat.
DOCUMENT:	Tatsachenberichte, die in ermittelndem Stil vermittelt werden.

Die Einstufung der PTY-Codes einiger UKW-Sender kann sich von der obigen Liste unterscheiden.

Anhang D—Ausgangssignale am Anschluss OPTICAL DIGITAL OUTPUT

Unterschiedlich, je nach Einstellung von „DIGITAL AUDIO-AUSGANG“. (Siehe Seite 36).

Art der Disc	DIGITAL AUDIO OUT	Ausgangssignale		
		STROM	DOLBY DIGITAL/PCM	NUR PCM
DVD	mit 48 kHz, Linear PCM	48 kHz, Linear PCM	48 kHz, Linear PCM	48 kHz, Linear PCM
	mit 96 kHz, Linear PCM	48 kHz, Linear PCM	48 kHz, Linear PCM	48 kHz, Linear PCM
	mit Dolby Digital	Dolby Digital Bitstream	Dolby Digital Bitstream	48 kHz, Linear PCM
	mit DTS Digital Surround	DTS Bitstream		
	mit MPEG-Audio	MPEG Bitstream	48 kHz, Linear PCM	48 kHz, Linear PCM
Video-CD, Audio-CD		44,1 kHz, 16 bit Linear PCM	44,1 kHz, 16 bit Linear PCM	44,1 kHz, 16 bit Linear PCM
Audio-CD mit DTS		DTS Bitstream	44,1 kHz, 16 bit Linear PCM	44,1 kHz, 16 bit Linear PCM

Anhang E—Sprachencode für die Bildschirmmenüs

Sie benötigen diese Codeliste, wenn Sie eine Sprache für die Bildschirmmenüs auswählen. (Siehe Seite 36).

Code	Sprache	Code	Sprache	Code	Sprache
AA	Afar	IK	Inupiak	RN	Kirundi
AB	Abchasisch	IN	Indonesisch	RO	Rumänisch
AF	Afrikaas	IS	Isländisch	RU	Russisch
AM	Amharisch	IW	Hebräisch	RW	Kinyarwanda
AR	Arabisch	JI	Jiddisch	SA	Sanskrit
AS	Assamesisch	JW	Javanisch	SD	Sindhi
AY	Aymará	KA	Georgisch	SG	Sangho
AZ	Aserbeidschanisch	KK	Kasachisch	SH	Serbokroatisch
BA	Baschkirisch	KL	Grönländisch	SI	Singhalesisch
BE	Weißrussisch	KM	Kambodschanisch	SK	Slowakisch
BG	Bulgarisch	KN	Kannada	SL	Slowenisch
BH	Bihari	KO	Koreanisch	SM	Samoanisch
BI	Bislama	KS	Kaschmiri	SN	Schonisch
BN	Bengali	KU	Kurdisch	SO	Somali
BO	Tibetanisch	KY	Kirgisisch	SQ	Albanisch
BR	Bretonisch	LA	Lateinisch	SR	Serbisch
CA	Katalanisch	LN	Lingala	SS	Si-Swati
CO	Korsisch	LO	Laotisch	ST	Sesuto
CS	Tschechisch	LT	Litauisch	SU	Sundanesisch
CY	Walisisch	LV	Lettisch	SV	Schwedisch
DA	Dänisch	MG	Malagasisch	SW	Suaheli
DZ	Bhutani	MI	Maori	TA	Tamilisch
EL	Griechisch	MK	Mazedonisch	TE	Telugu
EO	Esperanto	ML	Malajalam	TG	Tadschikisch
ET	Estnisch	MN	Mongolisch	TH	Thai
EU	Baskisch	MO	Moldawisch	TI	Tigrinja
FA	Persisch	MR	Marathi	TK	Turkmenisch
FI	Finnisch	MS	Malaiisch	TL	Tagalog
FJ	Fiji	MT	Maltesisch	TN	Setswana
FO	Färöisch	MY	Burmesisch	TO	Tonga
FY	Friesisch	NA	Nauruisch	TR	Türkisch
GA	Irish	NE	Nepali	TS	Tsongaisch
GD	Schottisch-Gälisch	NL	Niederländisch	TT	Tatarisch
GL	Galizisch	NO	Norwegisch	TW	Twi
GN	Guarani	OC	Provenzalisch	UK	Ukrainisch
GU	Gudscherati	OM	Oromo	UR	Urdu
HA	Hausa	OR	Orija	UZ	Usbekisch
HI	Hindi	PA	Pandschabi	VI	Vietnamesisch
HR	Kroatisch	PL	Polnisch	VO	Volapük
HU	Ungarisch	PS	Paschtu	WO	Wolof
HY	Armenisch	PT	Portugiesisch	XH	Xhosa
IA	Interlingua	QU	Ketschua	YO	Yoruba
IE	Interlingue	RM	Rätoromanisch	ZU	Zulu

Anhang F—Ländercodes für die Kindersicherung

Sie benötigen diese Codeliste, wenn Sie einen Ländercode für die Kindersicherung auswählen. (Siehe Seite 40).

Code	Land	Code	Land	Code	Land
AD	Andorra	CM	Kamerun	GS	Süd-Georgia und Sandwich-Inseln
AE	Vereinigte Arabische Emirate	CN	China	GT	Guatemala
AF	Afghanistan	CO	Kolumbien	GU	Guam
AG	Antigua und Barbuda	CR	Costa Rica	GW	Guinea-Bissau
AI	Anguilla	CU	Kuba	GY	Guyana
AL	Albanien	CV	Cap Verde	HK	Hongkong
AM	Armenien	CX	Christmas-Insel	HM	Heard-Insel und McDonald-Inseln
AN	Niederländische Antillen	CY	Zypern	HN	Honduras
AO	Angola	CZ	Tschechische Republik	HR	Kroatien
AQ	Antarktis	DE	Deutschland	HT	Haiti
AR	Argentinien	DJ	Dschibuti	HU	Ungarn
AS	Amerikanisch-Samoa	DK	Dänemark	ID	Indonesien
AT	Österreich	DM	Dominica	IE	Irland
AU	Australien	DO	Dominikanische Republik	IL	Israel
AW	Aruba	DZ	Algerien	IN	Indien
AZ	Aserbaidschan	EC	Ecuador	IO	Britisches Territorium im Indischen Ozean
BA	Bosnien und Herzegowina	EE	Estland	IQ	Irak
BB	Barbados	EG	Ägypten	IR	Iran (Islamische Republik)
BD	Bangladesch	EH	Westsahara	IS	Island
BE	Belgien	ER	Eritrea	IT	Italien
BF	Burkina Faso	ES	Spanien	JM	Jamaica
BG	Bulgarien	ET	Äthiopien	JO	Jordanien
BH	Bahrain	FI	Finnland	JP	Japan
BI	Burundi	FJ	Fidschi	KE	Kenya
BJ	Benin	FK	Falkland-Inseln (Mavinas)	KG	Kirgisistan
BM	Bermudainseln	FM	Mikronesien (Föderation von)	KH	Kambodscha
BN	Brunei	FO	Färöer-Inseln	KI	Kiribati
BO	Bolivien	FR	Frankreich	KM	Komoren
BR	Brasilien	FX	Frankreich, hauptstädtisch	KN	St. Kitts und Nevis
BS	Bahamas	GA	Gabun	KP	Korea, Demokratische Volksrepublik
BT	Bhutan	GB	Vereinigtes Königreich	KR	Korea, Republik
BV	Bouvetinsel	GD	Grenada	KW	Kuwait
BW	Botsuana	GE	Georgien	KY	Cayman-Inseln
BY	Belarus	GF	Französisch-Guyana	KZ	Kasachstan
BZ	Belize	GH	Ghana	LA	Laos, Demokratische Volksrepublik
CA	Kanada	GI	Gibraltar	LB	Libanon
CC	Kokosinseln (Keeling-Inseln)	GL	Grönland	LC	St. Lucia
CF	Zentralafrikanische Republik	GM	Gambia	LI	Liechtenstein
CG	Kongo	GN	Guinea	LK	Sri Lanka
CH	Schweiz	GP	Guadeloupe		
CI	Côte d'Ivoire	GQ	Äquatorialguinea		
CK	Cook-Inseln	GR	Griechenland		
CL	Chile				

Code	Land	Code	Land	Code	Land
LR	Liberia	PG	Papua-Neuguinea	TO	Tonga
LS	Lesotho	PH	Philippinen	TP	Ost-Timor
LT	Litauen	PK	Pakistan	TR	Türkei
LU	Luxemburg	PL	Polen	TT	Trinidad und Tobago
LV	Lettland	PM	St. Pierre und Miquelon	TV	Tuvalu
LY	Lybien	PN	Pitcairn	TW	Taiwan
MA	Marokko	PR	Puerto Rico	TZ	Tansania
MC	Monaco	PT	Portugal	UA	Ukraine
MD	Moldau, Republik	PW	Palau	UG	Uganda
MG	Madagaskar	PY	Paraguay	UM	Kleinere entlegene Inseln der Vereinigten Staaten
MH	Marshall-Inseln	QA	Katar		
ML	Mali	RE	Reunion	US	Vereinigte Staaten
MM	Myanmar	RO	Rumänien	UY	Uruguay
MN	Mongolei	RU	Russische Föderation	UZ	Usbekistan
MO	Macao	RW	Ruanda	VA	Vatikanstadt
MP	Nördliche Mariannen-Inseln	SA	Saudi-Arabien	VC	St. Vincent und die Grenadinen
		SB	Salomonen		
MQ	Martinique	SC	Seychellen	VE	Venezuela
MR	Mauretanien	SD	Sudan	VG	Britische Jungferninseln
MS	Montserrat	SE	Schweden	VI	Jungferninseln der Vereinigten Staaten von Amerika
MT	Malta	SG	Singapur		
MU	Mauritius	SH	St. Helena		
MV	Malediven	SI	Slowenien	VN	Vietnam
MW	Malawi	SJ	Sv'albard und Jan M'ayen	VU	Vanuatu
MX	Mexiko	SK	Slowakei	WF	Wallis und Futuna Inseln
MY	Malaysia	SL	Sierra Leone	WS	Samoa
MZ	Mosambik	SM	San Marino	YE	Jemen
NA	Namibia	SN	Senegal	YT	Mayotte
NC	Neukaledonien	SO	Somalia	YU	Jugoslawien
NE	Niger	SR	Surinam	ZA	Südafrika
NF	Norfolk-Inseln	ST	Sao Tome und Principe	ZM	Sambia
NG	Nigeria	SV	El Salvador	ZR	Zaire
NI	Nicaragua	SY	Syrien	ZW	Simbabwe
NL	Niederlande	SZ	Swasiland		
NO	Norwegen	TC	Turks- und Caicos Inseln		
NP	Nepal	TD	Tschad		
NR	Nauru	TF	Französische Südterritorien		
NU	Niue	TG	Togo		
NZ	Neuseeland	TH	Thailand		
OM	Oman	TJ	Tadschikistan		
PA	Panama	TK	Tokelau		
PE	Peru	TM	Turkmenistan		
PF	Französisch-Polynesien	TN	Tunesien		

Anhang G—Kanalanzeige

Der aktuelle Wiedergabekanal erscheint im Display, wenn Sie DISPLAY drücken. (Siehe Seite 18).

DOLBY DIGITAL

Anzeige	LFE	Kanal
1/0 CH		NUR C
1/0.1 CH	ON	NUR C
2/0 CH		L/R
2/0.1 CH	ON	L/R
2/0 CH		L/R (L0/R0)
2/0.1 CH	ON	L/R (L0/R0)
2/0 CH		L/R/S (Lt/Rt)
2/0.1 CH	ON	L/R/S (Lt/Rt)
3/0 CH		L/C/R
3/0.1 CH	ON	L/C/R
2/1 CH		L/R/S
2/1.1 CH	ON	L/R/S
3/1 CH		L/C/R/S
3/1.1 CH	ON	L/C/R/S
2/2 CH		L/R/LS/RS
2/2.1 CH	ON	L/R/LS/RS
3/2 CH		L/C/R/LS/RS
3/2.1 CH	ON	L/C/R/LS/RS

Linear PCM und DTS

Anzeige	Kanal
1 CH	Monoral
2 CH	2 ch Stereo
3 CH	3 ch
4 CH	4 ch
5 CH	5 ch
6 CH	6 ch
7 CH	7 ch
8 CH	8 ch

MPEG

Anzeige	Kanal
2/0 CH	Monoral
2/0.1 CH	2 ch Stereo
2/2 CH	3 ch
3/0 CH	4 ch
2/2.1 CH	5 ch
3/0.1 CH	6 ch
3/2 CH	7 ch
3/2.1 CH	8 ch
2/0 CH	(downmix)

Technische Daten

Design und Spezifikationen können ohne vorherige Ankündigung geändert werden.

CA-MXDVA9R

Ausgangsleistung (IEC 268-3/DIN)

FRONT SUBWOOFERS:

59 W Sinus-Dauerleistung pro Kanal, beide Kanäle betrieben, an 6 Ω bei 63 Hz mit einem Gesamtklirrgrad von weniger als 0,9%.

FRONT MAIN SPEAKERS:

26 W Sinus-Dauerleistung pro Kanal, beide Kanäle betrieben, an 6 Ω bei 1 kHz mit einem Gesamtklirrgrad von weniger als 0,9%.

SURROUND CENTER SPEAKER:

18 W Sinus-Dauerleistung pro Kanal, an 16 Ω bei 1 kHz mit einem Gesamtklirrgrad von weniger als 0,9%.

SURROUND REAR SPEAKERS:

18 W Sinus-Dauerleistung pro Kanal, beide Kanäle betrieben, an 16 Ω bei 1 kHz mit einem Gesamtklirrgrad von weniger als 0,9%.

Eingangsempfindlichkeit/Impedanz

(Gemessen bei 1 kHz mit einem Cassettenaufnahmesignal von 300 mV)

AUX: 410 mV/50 k Ω

Audioausgangspegel

AUX: 290 mV

Dolby Digital 5,1ch Subwoofer (LFE) Ausgabepegel (gemessen während der Wiedergabe von Dolby Digital 5,1ch Titel mit LFE von 30 Hz bei 0 dBFS)

SUB-WOOFER 5.1ch OUT: 170 mV

Digitalausgang: OPTICAL DIGITAL OUTPUT

Signalwellenlänge: 660 nm

Ausgangspegel: -15 dBm -- -12 dBm

AV OUT

COMP.: 1 V(p-p)/75 Ω

S-Video:

Y (Luminanz) 1 V(p-p)/75 Ω

C (Chrominanz, Impuls) 0,286 V(p-p)/75 Ω

RGB: 0,7 V(p-p)/75 Ω

Lautsprecher/Impedanz

FRONT SUBWOOFERS: 6 Ω - 16 Ω

FRONT MAIN SPEAKERS: 6 Ω - 16 Ω

SURROUND SPEAKERS: 16 Ω - 32 Ω

Tuner

UKW-Abstimmbereich: 87,50 MHz - 108,00 MHz

AM-Abstimmbereich: MW:522 kHz - 1 629 kHz

LW:144 kHz - 288 kHz

DVD-Spieler

Disc-Aufnahmefähigkeit: 3 Discs

Lesbare Discs: DVD Video, Video-CD, Audio-CD, CD-R, CD-RW

Videoformat: PAL

Frequenzgang

DVD, fs=48 kHz: 16 Hz bis 22 000 Hz

DVD, fs=96 kHz: 16 Hz bis 44 000 Hz

CD, VCD: 16 Hz bis 20 000 Hz

Dynamikbereich: 85 dB

Rauschabstand: 90 dB

Tonhöschwankungen: nicht meßbar

Cassettendeck

Frequenzgang

Normalcassetten (typ I): 50 Hz - 14 000 Hz

Tonhöschwankungen: 0,15% (WRMS)

Allgemeines

Anschlußwerte: 230 V \sim Wechselstrom, 50 Hz

Leistungsaufnahme: 175 W (im Betrieb)

29 W (im Bereitschaftsbetrieb mit deaktivierter Energiesparfunktion — Normalmodus)

1,8 W (im Bereitschaftsbetrieb mit aktivierter Energiesparfunktion — Ökologiemodus)

Abmessungen (ca.): 265 mm x 335 mm x 401 mm (B/H/T)

Gewicht (ca.): 10,3 kg

Zubehör

Siehe Seite 6.

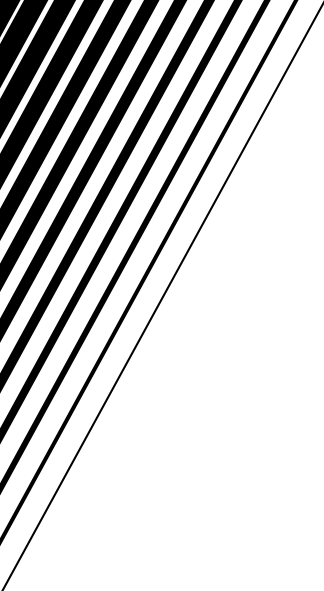

JVC
VICTOR COMPANY OF JAPAN, LIMITED

JVC INSTRUCTIONS

SPEAKER SYSTEM

SP-MXDVA9R

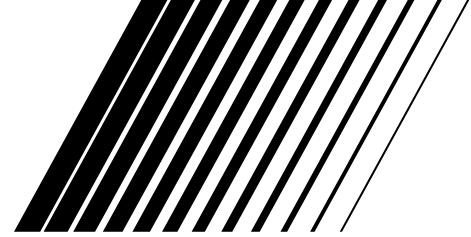

BEDIENUNGSANLEITUNG: LAUTSPRECHERSYSTEM
MANUEL D'INSTRUCTIONS: SYSTEME DES ENCEINTES
GEBRUIKSAANWIJZING: LUIDSPREKERSYSTEEM
MANUAL DE INSTRUCCIONES: SISTEMA DE ALTAVOCES

ISTRUZIONI: SISTEMA DI ALTOPARLANTI
BRUKSANVISNING: HÖGTALARSYSTEM
VEJLEDNING: HØJTTALERSYSTEM
KÄYTTÖOHJE: KAIUTINJÄRJESTELMÄ

This system consists of the following systems:
Dieses System besteht aus den folgenden Systemen:
Cette chaîne comprend les enceintes suivantes:
Dit systeem bestaat uit de volgende onderdelen:
Este sistema se compone de los cuatro siguientes:

Questo sistema consiste dei seguenti sistemi:
Detta högtalarsystem består av följande högtalare:
Dette system består af følgende systemer:
Tämä järjestelmä koostuu seuraavista laitteista:

FRONT SPEAKER SYSTEM : SP-MXG79
FRONTLAUTSPRECHERSYSTEM : SP-MXG79
ENCEINTES AVANT: SP-MXG79
VOORLUIDSPREKERSYSTEEM : SP-MXG79
SISTEMA DE ALTAVOCES DELANTEROS : SP-MXG79

SISTEMA DIFFUSORI ANTERIORI : SP-MXG79
FRÄMRE HÖGTALARE : SP-MXG79
FRONTHØJTTALERSYSTEM : SP-MXG79
ETUKAIUTTIMIT : SP-MXG79

CENTER SPEAKER SYSTEM : SP-DSC99TN
SURROUND SPEAKER SYSTEM : SP-DSS99TN
MITTENLAUTSPRECHERSYSTEM : SP-DSC99TN
RUNDUMLAUTSPRECHERSYSTEM : SP-DSS99TN
ENCEINTE CENTRALE : SP-DSC99TN
ENCEINTES SURROUND : SP-DSS99TN
MIDDENLUIDSPREKERSYSTEEM : SP-DSC99TN
SURROUNDLUIDSPREKERSYSTEEM : SP-DSS99TN
SISTEMA DE ALTAVOZ CENTRAL : SP-DSC99TN
SISTEMA DE ALTAVOCES PERIMÉTRICOS : SP-DSS99TN

SISTEMA DIFFUSORE CENTRALE : SP-DSC99TN
SISTEMA DIFFUSORI SURROUND : SP-DSS99TN
MITTHÖGTALARE : SP-DSC99TN
SURROUNDHÖGTALARE : SP-DSS99TN
CENTERHØJTTALERSYSTEM : SP-DSC99TN
SURROUNDHØTTALERSYSTEM : SP-DSS99TN
KESKIKAIUTIN : SP-DSC99TN
YMPÄRISTÖTILAKAIUTTIMIT : SP-DSS99TN

— SAFETY INSTRUCTIONS —

“SOME DOS AND DON'TS ON THE SAFE USE OF EQUIPMENT”

This equipment has been designed and manufactured to meet international safety standards but, like any electrical equipment, care must be taken if you are to obtain the best results and safety is to be assured.

Do read the operating instructions before you attempt to use the equipment.
Do ensure that all electrical connections (including the mains plug, extension leads and interconnections between pieces of equipment) are properly made and in accordance with the manufacturer's instructions. Switch off and withdraw the mains plug when making or changing connections.
Do consult your dealer if you are ever in doubt about the installation, operation or safety of your equipment.
Do be careful with glass panels or doors on equipment.

DON'T continue to operate the equipment if you are in any doubt about it working normally, or if it is damaged in any way — switch off, withdraw the mains plug and consult your dealer.
DON'T remove any fixed cover as this may expose dangerous voltages.
DON'T leave equipment switched on when it is unattended unless it is specifically stated that it is designed for unattended operation or has a standby mode.

Switch off using the switch on the equipment and make sure that your family know how to do this.
Special arrangements may need to be made for infirm or handi-capped people.
DON'T use equipment such as personal stereos or radios so that you are distracted from the requirements of traffic safety. It is illegal to watch television whilst driving.
DON'T listen to headphones at high volume as such use can permanently damage your hearing.
DON'T obstruct the ventilation of the equipment, for example with curtains or soft furnishing.
Overheating will cause damage and shorten the life of the equipment.
DON'T use makeshift stands and NEVER fix legs with wood screws — to ensure complete safety always fit the manufacturer's approved stand or legs with the fixings provided according to the instructions.
DON'T allow electrical equipment to be exposed to rain or moisture.
ABOVE ALL
— NEVER let anyone, especially children, push anything into holes, slots or any other opening in the case.
— this could result in a fatal electrical shock;
— NEVER guess or take chances with electrical equipment of any kind
— it is better to be safe than sorry!

Thank you for purchasing JVC speakers.

Before you begin using them, please read the instructions carefully to be sure you get the best possible performance. If you have any questions, consult your JVC dealer.

Vielen Dank für den Kauf dieser JVC-Lautsprecher.

Lesen Sie bitte diese Bedienungsanleitung vor Ingebrauchnahme sorgfältig durch, um stets optimale Ergebnisse zu erzielen. Wenden Sie sich bei etwaigen Fragen bitte an Ihren JVC Händler.

Nous vous remercions pour l'achat de ces enceintes JVC.

Avant de les utiliser, lire ces instructions avec attention pour en obtenir les meilleures performances possibles. En cas de questions, consulter votre revendeur JVC.

Dank u voor de aanschaf van deze JVC luidsprekers.

Lees alvorens over te gaan tot aansluiten, deze gebruiksaanwijzing door zodat u de best mogelijke prestaties zult verkrijgen. Neem contact op met de JVC dealer indien u vragen heeft.

Le estamos muy agradecidos por haber adquirido estos altavoces de JVC.

Antes de utilizarlos, sírvase leer las instrucciones detenidamente a fin de obtener el mejor rendimiento posible. Si tienen alguna pregunta, acuda a su agente de JVC.

Grazie per aver acquistato questi altoparlanti della JVC.

Prima di cominciare l'uso degli altoparlanti, leggete attentamente le istruzioni per assicurare le migliori prestazioni. Qualora sorgessero dei dubbi, rivolgetevi al vostro rivenditore JVC.

Tack för ditt val av dessa JVC-högtalare.

Innan du kopplar in högtalarna i din ljudanläggning bör du för att få maximala prestanda från högtalarna läsa igenom bruksanvisningen noggrant. Kontakta din JVC-återförsäljare om du har frågor eller känner dig osäker.

Tak for købet af JVC-højttalerne.

Gennemlæs venligst vejledningen omhyggeligt før de tages i brug, så De kan opnå den bedst mulige ydelse. Forhør hos Deres JVC forhandler hvis De har nogen spørgsmål.

Kiitos siitä että päädyit valinnassasi JVC-kaiuttimiin.

Ennen kuin alat käyttää niitä, lue käyttöohje huolellisesti, jotta ne toimisivat parhaalla mahdollisella tavalla. Jos Sinulla on kysyttävää ota yhteys JVC-edustajaan.

FRONT SPEAKER SYSTEM : SP-MXG79

FRONTLAUTSPRECHERSYSTEM : SP-MXG79

ENCEINTES AVANT: SP-MXG79

VOORLUIDSPREKERSYSTEEM : SP-MXG79

SISTEMA DE ALTAVOCES DELANTEROS : SP-MXG79

SISTEMA DIFFUSORI ANTERIORI : SP-MXG79

FRÄMRE HÖGTALARE : SP-MXG79

FRONTHØJTTALERSYSTEM : SP-MXG79

ETUKAIUTTIMIT : SP-MXG79

SPEAKER FOR A/V COMBINATION

SP-MXG79 have magnetically-shielded design for placement adjacent to TVs and monitors without causing color aberrations. However, color may be affected as a result of how the speaker system is installed. Therefore, be careful of the following:

1. When placing these speakers near a TV set, turn off the TV's main power switch or unplug it before installing the speakers. Wait at least 30 minutes after the system is installed before turning on the TV's power.
2. If another speaker system has been set up near the TV set, that system may cause color unevenness in the TV's picture.
3. In spite of the shielded design of these speakers, some types of TV's may be affected by them. If this happens, move the speakers a short distance from the TV set.

LAUTSPRECHERBOXEN FÜR AUDIO/VIDEO-KOMBINATION

Die SP-MXG79 haben eine magnetisch abgeschirmte Konstruktion zur Aufstellung neben Fernsehern oder Monitoren, ohne Farbverfälschung zu verursachen.

Je nach Aufstellungsart können aber trotz dieser Konstruktion u.U. Farbverfälschungen verursacht werden.

Achten Sie darum bei der Aufstellung auf folgendes:

1. Bei Aufstellung dieser Boxen in der Nähe eines Fernsehers den Netzschalter des Fernsehers ausschalten oder seinen Netzstecker aus der Steckdose ziehen, bevor die Boxen installiert werden. Mindestens 30 Minuten nach der Installation des Systems warten, bis der Fernseher eingeschaltet wird.
2. Wenn ein anderes Lautsprechersystem in der Nähe des Fernsehers aufgestellt ist, kann das andere System Farbverfälschungen hervorrufen.
3. Trotz der abgeschirmten Konstruktion dieser Boxen können manche Fernseher von ihnen beeinflusst werden. Wenn dies der Fall ist, müssen die Boxen etwas weiter entfernt vom Fernseher aufgestellt werden.

HAUT-PARLEURS POUR COMBINAISON A/V

Le SP-MXG79 est conçu avec un blindage magnétique pour permettre de le placer proche des téléviseurs ou des moniteurs sans causer de distorsions dans les couleurs. Toutefois, les couleurs peuvent être affectées en fonction de l'installation des enceintes acoustiques. Par conséquent, faire attention aux points suivants:

1. Pour placer ces haut-parleurs près d'un téléviseur, couper l'alimentation avec l'interrupteur principal du téléviseur, ou le débrancher avant l'installation du système pour remettre l'alimentation du téléviseur. Une fois le système installé, attendre au moins 30 minutes avant de mettre le téléviseur sous tension.
2. Si d'autres enceintes acoustiques ont été placées près du téléviseur, ces enceintes peuvent causer une irrégularité dans l'image du téléviseur.
3. En dépit de la conception blindée ces enceintes, certains téléviseurs peuvent être affectés par elles. Si cela arrive, éloigner légèrement les enceintes du téléviseur.

LUIDSPREKER VOOR A/V KOMBINATIE

De SP-MXG79 is magnetisch afgeschermd zodat deze in de buurt van een TV en monitor kan worden geplaatst en hierbij de kleuren op het scherm van deze toestellen niet door de luidspreker worden aangetast.

Indien de luidspreker echter op een verkeerde wijze wordt geïnstalleerd, worden de kleuren mogelijk wel aangetast.

Let daarom op het volgende:

1. Wanneer u deze luidsprekers in de buurt van een TV plaatst, moet u de spanningsschakelaar van de TV in de uit-stand drukken of de stekker uit het stopcontact trekken alvorens u de luidsprekers installeert.
Wacht vervolgens tenminste 30 minuten nadat het systeem is geïnstalleerd alvorens de spanning van de TV weer in te schakelen.
2. Indien er een andere luidspreker bij de TV wordt geplaatst, kan die luidspreker mogelijk een negatieve invloed op de kleuren van het beeld hebben.
3. Het kan voorkomen dat deze magnetisch afgeschermd luidsprekers een negatieve invloed op bepaalde typen TV's heeft.

ALTOPARLANTE PER COMBINAZIONE A/V

Il modello SP-MXG79 presenta una costruzione protetta magneticamente per una installazione adiacente ai televisori e monitori senza causa aberrazioni del colore.

Comunque, il colore può essere influenzato negativamente come risultato dell'installazione del sistema degli altoparlanti.

1. Quando si mettono questi altoparlanti vicino ad un televisore, disattivare l'interruttore dell'alimentazione principale del televisore oppure scollegarlo prima di installare gli altoparlanti.
Aspettare almeno 30 minuti dopo che il sistema è installato e prima di attivare l'alimentazione del televisore.
2. Se un'altro sistema di altoparlanti è stato regolato vicino al televisore, questo sistema può causare una irregolarità del colore dell'immagine del televisore.
3. Malgrado la protezione di questi altoparlanti, alcuni tipi di televisori possono essere influenzati negativamente da loro.
Se questo si produce, spostare gli altoparlanti ad una distanza corta dal televisore.

HÖGTALARE FÖR LJUD/VIDEOANLÄGGNING

SP-MXG79 är en magnetiskt avskärmd högtalare som kan placeras intill en TV -mottagare eller monitor utan att det uppstår färgskiftningar på bildskärmen.

Det kan emellertid ändå hända att färgbilden påverkas, beroende på hur högtalaren monterats.

Observera därför följande:

1. Tryck på huvudströmbrytaren på TV:n för att slå av strömmen, eller koppla ur TV:ns nätkabel, innan högtalaren placeras nära en TV.
Vänta i minst 30 minuter efter att högtalaren monterats, innan strömmen till TV:n slås på.
2. En annan högtalare, som placerats nära TV:n, kan orsaka färgskiftningar på bildskärmen.
3. Trots att denna högtalare är magnetiskt avskärmd, kan det hända att vissa typer av TV-apparater ändå påverkas av den.
Flytta i så fall högtalaren lite längre bort från TV:n

ALTAVOZ PARA COMBINACIÓN A/V

El modelo SP-MXG79 tiene una construcción protegida magneticamente para una colocación contigua de los televisores y monitores sin causar aberraciones de color.

Sin embargo, el color puede ser afectado como resultado del modo de instalar el sistema de altavoces.

1. Al colocar los altavoces cerca de un televisor, desactivar el interruptor de alimentación principal del televisor o desconectarlo antes de instalar los altavoces.
Esperar a lo menos 30 minutos después de instalar el sistema y antes de activar la alimentación del televisor.
2. Si otro sistema del altavoz ha sido ajustado cerca del televisor, este sistema puede causar una desigualdad de color en la imagen del televisor.
3. A pesar de la protección de estos altavoces, algunos tipos de televisores pueden estar afectados por ellos. En este caso, mover los altavoces a una distancia corta de la unidad del televisor.

HØJTTALERE TIL A/V-KOMBINATION

SP-MXG79 er magnetisk afskærmede og kan således placeres indtil TV-apparater og monitorer uden at farverne påvirkes.

Farverne kan imidlertid påvirkes afhængig af, hvordan højttalersystemet installeres.

Der skal derfor tages hensyn til følgende:

1. Ved placering af højttalerne i nærheden af et TV-apparat, skal der slukkes for apparatet eller det skal kobles fra nettet før højttalerne installeres.
Vent så i mindst 30 minutter efter højttalerinstallationen før der tændes for TV-apparatet igen.
2. Hvis der er andre højttalere i TV-apparatets nærhed kan disse påvirke farvegengivelsen.
3. Selvom højttalerne er magnetisk afskærmet, kan farverne alligevel, afhængig af TV-modellen, påvirkes. Hvis dette indtræffer, bør højttalerne placeres lidt længere væk fra TV-apparatet.

A/V-YHDISTELMÄÄ VARTEN OLEVA KAIUTIN

Malli SP-MXG79 on magneettisuojattu, joten sen voi sijoittaa TV-vastaanottimien ja monitorien viereen ilman että kuva vääristyy. Väriin sattaa kuitenkin tulla muutoksia sen mukaan, kuinka kaiutinjärjestelmä on asennettu.

Kiinnitä huomiota seuraaviin seikkoihin:

1. Kun asetat nämä kaiuttimet TV-vastaanottimen lähelle, katkaise vastaanottimen päävirtakytkin tai irrota se seinäkoskettimesta, enne kuin asennat kaiuttimet.
Asennettuasi järjestelmän odota ainakin 30 minuuttia ennen kuin kytket TV- vastaanottimen virran päälle.
2. Mikäli toinen kaiutinjärjestelmä on sijoitettu TV-vastaanottimen lähelle, järjestelmä saattaa aiheuttaa värin epätasaisuutta TV-kuvassa.
3. Vaikka nämä kaiuttimet on suojustu, ne saattavat aiheuttaa häiriöitä jonkin tyyppisille TV-vastaanottimille. Jos näin käy, tulee kaiuttimet siirtää pienen etäisyyden päähän TV-vastaanottimesta.

Connection
Anschluß
Raccordement
Aansluiting
Conexión
Collegamento
Ansluiting
Tilslutning
Liitântä

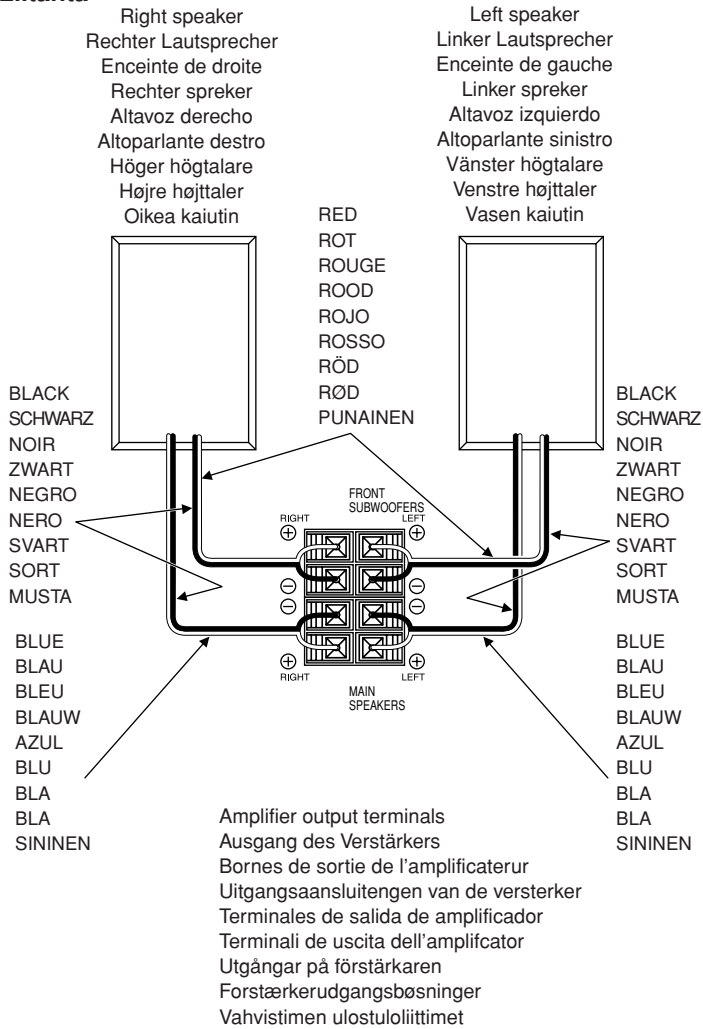

CONNECTION

- DON'T use other amplifier to operate this speaker system except for CA-MXDVA9R.
- Turn off power to the whole system before connecting the speakers to the amplifier.
- The maximum power handling capacity of the SP-MXDVA9R main speaker is 55 W/Front Subwoofer is 110 W. Excessive input will result in abnormal noise and possible damage. In cases where the signals described below are applied to the speakers, even if the signals are below the maximum allowable input, they may cause an overload and burn the wiring of the speakers. Be sure to lower the amplifier volume beforehand.
 - 1) Noise during FM tuning.
 - 2) High level signals containing high frequency components produced by a tape deck in the fast forward mode.
 - 3) Click noise produced when turning power of other components on and off.
 - 4) Click noise produced when connecting or disconnecting cords with the power on.
 - 5) Click noise produced when the cartridge is replaced with the power on.
 - 6) Click noise produced when operating amplifier switches.
 - 7) Continuous high frequency oscillation or high pitch electronically produced musical instrument sound.
 - 8) Howling when using a microphones.

SPECIFICATIONS

Type	: 3-way 3-speaker Bass-Reflex Type Twin Hyper Power-Drive Subwoofer (Magnetically-shielded type)
Speakers	
Front Subwoofer	: 14.0 cm (5-9/16 in.) cone × 1
Main woofer	: 16.0 cm (6-5/16 in.) cone × 1
Tweeter	: 5 cm (2 in.) cone × 1
Power Handling Capacity	
Front Subwoofer	: 110 W
Main Speaker	: 55 W
Impedance	
Front Subwoofer	: 6 Ω
Main Speaker	: 6 Ω
Frequency Range	
Front Subwoofer	: 29 Hz—310 Hz
Main Speaker	: 70 Hz—32 000 Hz
Sound Pressure Level	
Front Subwoofer	: 76 dB/W·m (Average of 50 Hz—100 Hz)
Main Speaker	: 87 dB/W·m (Average of 400 Hz—800 Hz)
Dimensions (W × H × D)	: 286 mm × 335 mm × 365 mm (11-5/16 in. × 13-1/4 in. × 14-3/8 in.)
Mass	: 6.3 kg (13.9 lbs) each

Design and specifications subject to change without notice.

ANSCHLUSS

- Verwenden Sie zum Betrieb dieses Lautsprechersystems keinen anderen Verstärker, ausgenommen CA-MXDVA9R.
- Schalten Sie vor dem Anschluß der Lautsprecher an den Verstärker die Spannungsversorgung des gesamten Systems aus.
- Der Hauptlautsprecher des Modells SP-MXDVA9R kann maximal eine Leistung von 55 W handhaben, während der vordere Subwoofer maximal 110 W handhaben kann. Eine Überlastung führt zu Verzerrungen und möglicherweise zu Beschädigungen. Signale der unten beschriebenen Art können, auch wenn sie unter dem maximal zulässigen Eingang liegen, eine Überlastung verursachen und die Lautsprecherwicklungen durchbrennen. Verringern Sie vorher die Lautstärke des Verstärkers.
 - 1) Geräusche beim Einstellen von UKW-Sendern.
 - 2) Hochpegelige Signale mit Hochfrequenz-Anteilen, die von Tonbanddecks beim Schnellvorspulen erzeugt werden.
 - 3) Klickgeräusche, wenn die Spannungsversorgung anderer Komponenten ein- und ausgeschaltet wird.
 - 4) Klickgeräusche, wenn Kabel angeschlossen oder abgetrennt werden, während die Spannungsversorgung eingeschaltet ist.
 - 5) Klickgeräusche, wenn der Tonabnehmer des Plattenspielers ausgewechselt wird, während die Spannungsversorgung eingeschaltet ist.
 - 6) Klickgeräusche, die beim Betätigen von Schaltern des Verstärkers erzeugt werden.
 - 7) Ständige Hochfrequenzschwingungen oder elektronisch erzeugte Töne von Musikinstrumenten mit hohen Tonhöhen.
 - 8) Rückkopplungen von Mikrofonen.

TECHNISCHE DATEN

Typ	: 3-Weg, 3-Lautsprecher-Baßreflexbox Twin Hyper Power-Drive Subwoofer (Magnetisch abgeschirmter Typ)
Lautsprecher	
Vorderer Subwoofer	: 14.0 cm Konus × 1
Hauptwoofer	: 16.0 cm Konus × 1
Hochtöner	: 5 cm konus × 1
Belastbarkeit	
Vorderer Subwoofer	: 110 W
Hauptlautsprecher	: 55 W
Impedanz	
Vorderer Subwoofer	: 6 Ω
Hauptlautsprecher	: 6 Ω
Frequenzbereich	
Vorderer Subwoofer	: 29 Hz bis 310 Hz
Hauptlautsprecher	: 70 Hz bis 32 000 Hz
Schalldruckpegel	
Vorderer Subwoofer	: 76 dB/W·m (Durchschnitt von 50 Hz bis 100 Hz)
Hauptlautsprecher	: 87 dB/W·m (Durchschnitt von 400 Hz bis 800 Hz)
Abmessungen (B × H × T)	: 286 mm × 335 mm × 365mm
Gewicht	: Je 6,3 kg

Technische Änderungen vorbehalten.

RACCORDEMENT

- NE PAS utiliser d'autre amplificateur que le CA-MXDVA9R pour faire fonctionner les enceintes.
- Mettre hors circuit tout le système avant de raccorder les enceintes à l'amplificateur.
- La puissance maximale admissible de l'enceinte principale SP-MXDVA9R est de 55 W, et celle du caisson de grave avant de 110 W. En dépassant la puissance admissible, cela provoquera des bruits anormaux et détériorera les enceintes. Au cas où les signaux décrits ci-dessous sont envoyés aux enceintes, et même si ces signaux sont inférieurs à la puissance d'entrée maximum admissible, ils risquent de provoquer une surcharge ou même un incendie. S'assurer de bien diminuer le volume sonore de l'amplificateur.
 - 1) Parasites durant une syntonisation FM.
 - 2) Signaux de niveau élevé contenant des composants à haute fréquence, comme ceux générés par une platine d'enregistrement en mode avance rapide.
 - 3) Cliquetis se produisant lorsque d'autres appareils sont mis en ou hors circuit.
 - 4) Cliquetis se produisant lorsque des appareils sont branchés ou dé-branchés alors que leur alimentation est en circuit.
 - 5) Cliquetis se produisant lorsque la cellule d'une platine tourne-disque est changée alors que l'alimentation est en circuit.
 - 6) Cliquetis se produisant lorsque les commandes de l'amplificateur sont manipulées.
 - 7) Oscillations continues à haute fréquence ou sons très aigus provenant d'instruments de musique électroniques.
 - 8) Hurlements dus à l'utilisation de micros.

CARACTÉRISTIQUES

Typ	: Enceinte 3 voies, 3 haut-parleurs type à réflexion des basses Twin Hyper Power-Drive Subwoofer (Type à protection magnétique)
Haut-parleurs	
Caisson de grave avant	: conique de 14.0 cm × 1
Principal	: conique de 16.0 cm × 1
Aigus	: conique de 5 cm × 1
Puissance maximale admissible	
Caisson de grave avant	: 110 W
Haut-parleur principal	: 55 W
Impédance	
Caisson de grave avant	: 6 Ω
Haut-parleur principal	: 6 Ω
Bande passante	
Caisson de grave avant	: 29 Hz—310 Hz
Haut-parleur principal	: 70 Hz—32 000 Hz
Pression sonore	
Caisson de grave avant	: 76 dB/W·m (Moyenne de 50 Hz à 100 Hz)
Haut-parleur principal	: 87 dB/W·m (Moyenne de 400 Hz à 800 Hz)
Dimensions (L × H × P)	: 286 mm × 335 mm × 365mm
Masse	: 6,3 kg chaque

Présentation et caractéristiques modifiables sans préavis.

AANSLUITINGEN

- Gebruik GEEN andere versterker dan de CA-MXDVA9R om dit luidsprekersysteem aan te sturen.
- Schakel de spanning van alle aangesloten componenten uit alvorens de luidsprekers met de versterker te verbinden.
- Het maximaal te verwerken ingangsvermogen van de SP-MXDVA9R hoofd-luidspreker is 55 W, van de voor-subwoofer 110 W. Te hoge ingang kan in abnormale geluidsreproductie en in beschadigingen resulteren.

Overbelasting en verbranding van de bedrading kan worden veroorzaakt, wanneer de hieronder beschreven signalen naar de luidsprekers worden gevoed, zelfs wanneer de signalen onder het maximaal toegestane ingangsvermogen zijn. Verminder eerst het volume van de versterker.

- 1) Ruis, zoals dit optreedt tijdens afstemming op een FM-zender.
- 2) Hoogfrequentie signalen van een hoog niveau, zoals die tijdens het vooruitspoelen van een tapedeck worden geproduceerd.
- 3) Klikkende geluiden, die worden veroorzaakt door het in- en uitschakelen van de netspanning van andere componenten.
- 4) Klikkende geluiden, zoals die worden geproduceerd bij het tot stand brengen of verbreken van aansluitingen terwijl de netspanning is ingeschakeld.
- 5) Klikkende geluiden, zoals die optreden bij het vervangen van het element van een draaitafel terwijl de netspanning is ingeschakeld.
- 6) Klikkende geluiden, zoals die worden geproduceerd door bediening van de schakelaars van de versterker.
- 7) Voortdurende hoogfrequentie-oscillatie, of hoogtonige, elektronisch geproduceerde geluiden van muziekinstrumenten.
- 8) Rondzingend geluid bij gebruik van microfoons.

TECHNISCHE GEGEVENS

Type	: 3-weg 3-luidsprekers 4 bass reflex Twin Hyper Power-Drive Subwoofer (Magnetisch afgeschermd)
Luidsprekers	
Voor-subwoofer	: 14.0 cm kegeltipe × 1
Hoofdwoofer	: 16.0 cm kegeltipe × 1
Tweeter	: 5 cm kegeltipe × 1
Maximale vermogen	
Voor-subwoofer	: 110 W
Hoofdluidspreker	: 55 W
Impedantie	
Voor-subwoofer	: 6 Ω
Hoofdluidspreker	: 6 Ω
Frekwentiebereik	
Voor-subwoofer	: 29 Hz—310 Hz
Hoofdluidspreker	: 70 Hz—32 000 Hz
Geluidsdrukniveau	
Voor-subwoofer	: 76 dB/W·m (Gemiddeld 50 Hz—100 Hz)
Hoofdluidspreker	: 87 dB/W·m (Gemiddeld 400 Hz—800 Hz)
Afmetingen (B × H × D)	: 286 mm × 335 mm × 365mm
Gewicht	: Elk 6,3 kg

Veranderingen in technische gegevens et ontwerp onder voorbehoud.

CONEXIÓN

- NO utilice ningún otro amplificador para operar este sistema de altavoces excepto CA-MXDVA9R.
- Desactive la alimentación de todo el sistema antes de conectar los altavoces al amplificador.
- La capacidad máxima de potencia del altavoz principal SP-MXDVA9R es de 55 W, y del Subwoofer delantero es de 110 W. Uná entrada excesiva resultará en ruido anormal y posibles daños.

En casos donde las señales descritas más abajo se apliquen a los altavoces, aunque las mismas resulten menores que la entrada máxima permisible, pueden causar una sobrecarga y quemar el cableado de los altavoces. Asegúrese de disminuir el volumen del amplificador con anterioridad.

- 1) Ruido durante la sintonía en FM.
- 2) Señales de alto nivel que contengan componentes de alta frecuencia producidos por un magnetófono en el modo de avance rápido.
- 3) Ruidos de conmutación provocados al encender y apagar otros componentes.
- 4) Ruido de conmutación al conectar o desconectar cables con los componentes encendidos.
- 5) Ruido de conmutación cuando se reemplaza la cápsula con los componentes encendidos.
- 6) Ruido de conmutación provocados por la operación de los selectores del amplificador.
- 7) Continua oscilación de alta frecuencia o de sonidos de tonos altos provocados por instrumentos electrónicos.
- 8) Aullidos a utilizar micrófonos.

ESPECIFICACIONES

Tipo	: Reflex bajo con 3-altavoces y 3 vias Twin Hyper Power-Drive Subwoofer (Tipo de protección magnética)
Altavoces	
Subwoofer delantero	: Tipo cónico de 14.0 cm × 1
Principal	: Tipo cónico de 16.0 cm × 1
De agudos	: Tipo cónico de 5 cm × 1
Capacidad de potencia	
Subwoofer delantero	: 110 W
Principal	: 55 W
Impedancia	
Subwoofer delantero	: 6 Ω
Principal	: 6 Ω
Gama de frecuencias	
Subwoofer delantero	: 29 Hz—310 Hz
Principal	: 70 Hz—32 000 Hz
Nivel de presión acústica	
Subwoofer delantero	: 76 dB/W·m (Promedio de 50Hz—100Hz)
Principal	: 87 dB/W·m (Promedio de 400Hz—800Hz)
Dimensiones (An × Al × Prf)	: 286 mm × 335 mm × 365mm
Peso	: 6,3 kg cada uno

El diseño y las especificaciones están sujetos a cambio sin aviso.

COLLEGAMENTO

- NON usare un amplificatore diverso dal modello CA-MXDVA9R per utilizzare questo sistema di altoparlanti.
- Spegnete la corrente dell'intero sistema prima di collegare gli altoparlanti all'amplificatore.
- La potenza massima sostenibile dall'altoparlante principale del SP-MXDVA9R è 55 W, quella del Subwoofer anteriore è 110 W. Un ingresso eccessivo causerà un suono anormale e è possibili danni.

Nel caso in cui i segnali descritti qui sotto vengono applicati agli altoparlanti, possono causare un sovraccarico e bruciare il cablaggio degli altoparlanti, anche se i segnali siano al di sotto dell'ingresso massimo ammesso.

Assicuratevi di diminuire il livello del volume dell'altoparlante prima di procedere.

- 1) Generazione di rumore durante la sintonizzazione FM.
- 2) Segnali di alto livello che contengono dei componenti ad alta frequenza riprodotti da una piastra a cassette nel modo di avanzamento rapido.
- 3) Si sentirà uno scatto quando accendete o spegnete la corrente degli altri componenti.
- 4) Si sentirà uno scatto quando collegate o scollegate i cavi con la corrente accesa.
- 5) Si sentirà uno scatto quando viene sostituita la cartuccia con la corrente accesa.
- 6) Si sentirà uno scatto quando vengono usati gli interruttori dell'amplificatore.
- 7) Oscillazione continua ad alta frequenza o suoni acuti da strumenti musicali elettronici.
- 8) Ululato quando usate i microfoni.

SPECIFICAZIONI

Tipo	: Reflex basso con 3-altoparlanti e 3 vie Twin Hyper Power-Drive Subwoofer (Tipo a schermatura magnetica)
Altoparlanti	
Subwoofer anteriore	: Cono da 14.0 cm × 1
Woofer principale	: Cono da 16.0 cm × 1
Tweeter	: Cono da 5 cm × 1
Capacità di potenza	
Subwoofer anteriore	: 110 W
Altoparlante principale	: 55 W
Impedenza	
Subwoofer anteriore	: 6 Ω
Altoparlante principale	: 6 Ω
Gamma di frequenza	
Subwoofer anteriore	: 29 Hz—310 Hz
Altoparlante principale	: 70 Hz—32 000 Hz
Livello di pressione sonora	
Subwoofer anteriore	: 76 dB/W·m (Gamma di frequenza: 50—100 Hz)
Altoparlante principale	: 87 dB/W·m (Gamma di frequenza: 400—800 Hz)
Dimensioni (L × A × P)	: 286 mm × 335 mm × 365mm
Massa	: 6,3 kg ciascuno

Il disegno e le specifiche sono soggetti a cambiamenti senza preavviso.

ANSLUTNING

- Använd INTE någon annan förstärkare än CA-MXDVA9R till att driva detta högtalarsystem med.
 - Slå av strömmen i alla apparater i ljudanläggningen innan högtalarna ansluts till förstärkaren.
 - Den maximala effekthanteringskapaciteten för huvudhögtalaren SP-MXDVA9R är 55 watt och för den främre lågbashögtalaren 110 watt. Brus uppstår i ljudet och högtalarna kan skadas om de matas med för hög effekt. I situationerna som beskrivs nedan kan högtalarna också överbelastas och kabeltråden inne i högtalarna brännas sönder, fastän högtalarnas effekt inte har överskridits.
Sänk därför ljudstyrkan på förhand.
- 1) Brus under inställning av FM-radiostationer.
 - 2) Starka, högfrekventa signaler från ett kassettdäck under snabbspolning framåt.
 - 3) Ljudbangar som uppstår när andra apparater i anläggningen slås till och från.
 - 4) Skrapljud som uppstår när anslutningskablar ansluts eller kopplas från medan strömmen är på.
 - 5) Skrapljud som uppstår när pickupelementet på en skivspelare byts medan strömmen är på.
 - 6) Ljudbangar som uppstår när du använder förstärkarens omkopplare.
 - 7) Kontinuerliga, högfrekvenssvängningar eller högfrekvent ljud från elektroniska musikinstrument.
 - 8) Akustisk återkoppling (tjutande ljud) vid bruk av mikrofoner.

TEKNISKA DATA

Typ	: 3-vägs, 3-elements basreflexhögtalare Twin Hyper Power-Drive Subwoofer (Magnetiskt avskärmat)
Högtalarelement:	
Främre lågbashögtalare	: 14.0 cm kon × 1
Huvudbaselement	: 16.0 cm kon × 1
Diskantelement	: 5 cm kon × 1
Effekthanteringskapacitet	
Främre lågbashögtalare	: 110 W
Huvudhögtalare	: 55 W
Impedans	
Främre lågbashögtalare	: 6 Ω
Huvudhögtalare	: 6 Ω
Frekvensomfång	
Främre lågbashögtalare	: 29 Hz—310 Hz
Huvudhögtalare	: 70 Hz—32 000 Hz
Ljudtrycksnivå	
Främre lågbashögtalare	: 76 dB/W·m (50—100 Hz i genomsnitt)
Huvudhögtalare	: 87 dB/W·m (400—800 Hz i genomsnitt)
Yttermått (B × H × D)	: 286 mm × 335 mm × 365mm
Vikt	: 6,3kg perst.

Rätt till ändringar av utförande och specifikationer förbehålles utan föregående meddelande.

TILSLUTNING

- Anvend IKKE anden forstærker end CA-MXDVA9R til drift af dette højttalersystem.
- Sluk for strømmen til hele systemet før højttalerne forbindes til forstærkeren.
- Maksimal belastningsevne for SP-MXDVA9R hovedhøjttaleren er 55 W, mens den er 110 W for front-subwooferen.
For kraftigt indgangssignal vil resultere i unormal støj og muligvis beskadigelse.

I tilfælde hvor højttalerne udsættes for signaler beskrevet nedenfor, kan der forekomme overbelastning og overbrænding af ledningerne i højttalerne selv om signalstyrken er under den maksimale tilladte værdi. Husk derfor at sænke højttalerlydstyrken i forvejen.

- 1) Støj under FM-afstemning.
- 2) Signaler med høje niveauer der indeholder højfrekvente komponenter dannet af en båndoptager der er indstillet til hurtig fremspoling.
- 3) Klikstøj dannet når der tændes eller slukkes for strømmen til andre komponenter.
- 4) Klikstøj der dannes når ledninger tilsluttes eller tages ud af forbindelse mens der er tændt for strømmen.
- 5) Klikstøj der dannes når pickuppen udskiftes mens der er tændt for strømmen.
- 6) Klikstøj der dannes når forstærkerens omskiftere betjenes.
- 7) Fortsat høj frekvenssvingning, eller en højlyd dannet af et elektronisk instrument.
- 8) Hyletoner når der anvendes en mikrofon.

SPECIFIKATIONER

Type	: 3-vejs basrefleks-højttaler med 3-elementer Twin Hyper Power-Drive Subwoofer (Magnetisk afskærmet type)
Højttalere	
Front-subwoofer	: 14.0 cm membran × 1
Hoved-højttaler	: 16.0 cm membran × 1
Diskantenhed	: 5 cm membran × 1
Belastningskapacitet	
Front-subwoofer	: 110 W
Hovedhøjttaler	: 55 W
Impedans	
Front-subwoofer	: 6 Ω
Hovedhøjttaler	: 6 Ω
Frekvensområde	
Front-subwoofer	: 29 Hz—310 Hz
Hovedhøjttaler	: 70 Hz—32 000 Hz
Lydtryksniveau	
Front-subwoofer	: 76 dB/W·m (Gennemsnit på 50 Hz—100 Hz)
Hovedhøjttaler	: 87 dB/W·m (Gennemsnit på 400 Hz—800 Hz)
Mål (B × H × D)	: 286 mm × 335 mm × 365 mm
Vægt	: 6,3 kg hver

Design og specifikationer kan blive ændret uden varsel.

LIITÄNTÄ

- ÄLÄ käytä muuta vahvistinta tämän kaiutinjärjestelmän käyttöön paitsi mallille CA-MXDVA9R.
- Katkaise koko järjestelmän virta ennen kuin suoritat liitännät kaiuttimista vahvistimeen.
- SP-MXDVA9R pääkaiuttimen suurin tehonkäsittelykyky on 55 W, etuapubassokaiuttimen 110 W. Liiallinen antoteho aiheuttaa epänormaalia kohinaa ja jopa vahinkoa.
Tapauksissa, missä kaiuttimet joutuvat alla kuvattujen signaalien kohteeksi, vaikka signaalit olisivat alle sallitun maksimi antotehon, ne saattavat aiheuttaa ylikuormitusta ja polttaa kaiuttimien johdot.
Vähennä siis vahvistimen äänenvoimakkuutta jo ennalta.
 - 1) Kohinaa FM-virityksen aikana.
 - 2) Kasettidekistä eteenpäinkelauksen aikana muodostuneet vahvat, korkeataajuuksisia komponentteja sisältävät signaalit.
 - 3) Klik-ääni, joka syntyy silloin kun toisten osien virta kytketään ja katkaistaan.
 - 4) Klik-ääni, joka syntyy silloin kun kytketään tai irrotetaan johtoja virran ollessa päällä.
 - 5) Klik-ääni, joka syntyy silloin kun vaihdetaan hylsy virran ollessa päällä.
 - 6) Klik-ääni, joka syntyy silloin kun käytetään vahvistimen kytkimiä.
 - 7) Jatkuva korkea värähtely tai elektronisesti tuotettu korkea soittimen ääni.
 - 8) Ulinaa mikrofonia käytettäessä.

TEKNISET TIEDOT

Tyyppi	: 3-tie, 3 kaiuttimen bassorefleksi Twin Hyper Power-Drive Subwoofer (Magneettisesti suojattu tyyppi)
Kaiuttimet:	
Etuapubassokaiutin	: 14,0 cm karitomuotoinen × 1
Pääbasso	: 16,0 cm karitomuotoinen × 1
Diskantti	: 5,0 cm karitomuotoinen × 1
Enimmäisteho	
Etuapubassokaiutin	: 110 W
Pääkaiutin	: 55 W
Impedanssi	
Etuapubassokaiutin	: 6 Ω
Pääkaiutin	: 6 Ω
Taajuusala	
Etuapubassokaiutin	: 29 Hz—310 Hz
Pääkaiutin	: 70 Hz—32 000 Hz
Äänenpainetaso	
Etuapubassokaiutin	: 76 dB/W·m (Keskimäärin 50 Hz—100 Hz)
Pääkaiutin	: 87 dB/W·m (Keskimäärin 400 Hz—800 Hz)
Mitat (L × K × S)	: 286 mm × 335 mm × 365 mm
Paino	: 6,3 kg perst.

Oikeudet muutoksiin pidätetään.

CENTER & SURROUND SPEAKER SYSTEM

CENTER SPEAKER SYSTEM : SP-DSC99TN
SURROUND SPEAKER SYSTEM : SP-DSS99TN
MITTENLAUTSPRECHERSYSTEM : SP-DSC99TN
RUNDUMLAUTSPRECHERSYSTEM : SP-DSS99TN
ENCEINTE CENTRALE : SP-DSC99TN
ENCEINTES SURROUND : SP-DSS99TN
MIDDENLUIDSPREKERSYSTEEM : SP-DSC99TN
SURROUNDLUIDSPREKERSYSTEEM : SP-DSS99TN
SISTEMA DE ALTAVOZ CENTRAL : SP-DSC99TN
SISTEMA DE ALTAVOCES PERIMÉTRICOS : SP-DSS99TN

SPEAKER FOR A/V COMBINATION

SP-DSC99TN have a magnetically-shielded design for placement adjacent to TVs and monitors without causing color aberrations. However, color may be affected as a result of how the speaker system is installed. Therefore, be careful of the following:

1. When placing these speakers near a TV set, turn off the TV's main power switch or unplug it before installing the speakers. Wait at least 30 minutes after the system is installed before turning on the TV's power.
2. If another speaker system has been set up near the TV set, that system may cause color unevenness in the TV's picture.
3. In spite of the shielded design of these speakers, some types of TV's may be affected by them. If this happens, move the speakers a short distance from the TV set.

HOW TO INSTALL SURROUND SPEAKERS

- This equipment is not magnet-proof. If it is placed near a TV set, color on a TV screen may become uneven. If the case of installation, therefore, locate it at sufficient distance from the TV set.
- The speakers of this system are designed to stand on the side or on the bottom, whichever you prefer.
- When setting the speaker on such as a high shelf, be sure to fix them to the shelf by using such as metal braces: this a precaution against the speakers falling off due to shelf trembling.

CAUTION: Attaching the speakers on the wall

The speakers are designed to be attached on the wall. When attaching them on the wall, have them attached to the wall by a qualified person.

DO NOT hang the speakers by yourself to avoid an unexpected danger of their falling from the wall, caused by incorrect attachment or weakness in the wall.

LAUTSPRECHERBOXEN FÜR AUDIO/VIDEO-KOMBINATION

Die SP-DSC99TN haben eine magnetisch abgeschirmte Konstruktion zur Aufstellung neben Fernsehern oder Monitoren, ohne Farbverfälschung zu verursachen.

Je nach Aufstellungsart können aber trotz dieser Konstruktion u.U. Farbverfälschungen verursacht werden.

Achten Sie darum bei der Aufstellung auf folgendes:

1. Bei Aufstellung dieser Boxen in der Nähe eines Fernsehers den Netzschalter des Fernsehers ausschalten oder seinen Netzstecker aus der Steckdose ziehen, bevor die Boxen installiert werden. Mindestens 30 Minuten nach der Installation des Systems warten, bis der Fernseher eingeschaltet wird.
2. Wenn ein anderes Lautsprecher-System in der Nähe des Fernsehers aufgestellt ist, kann das andere System Farbverfälschungen hervorrufen.
3. Trotz der abgeschirmten Konstruktion dieser Boxen können manche Fernseher von ihnen beeinflusst werden. Wenn dies der Fall ist, müssen die Boxen etwas weiter entfernt vom Fernseher aufgestellt werden.

AUFSTELLEN DER SURROUND-BOXEN

- Dieses Modell hat keine magnetische Abschirmung. Bei der Wahl des Aufstellorts ist daher ein ausreichend großer Abstand zu Fernsehgeräten einzuhalten, da andernfalls die Farbwiedergabe beeinträchtigt wird.
- Die Lautsprecher des Systems lassen sich nach Wunsch mit ihrer Seitenwand oder mit ihrer Unterseite aufstellen.
- Bei Regaleinbau müssen die Lautsprecher mit Metallklammern in ihrer Lage gesichert werden, damit sie nicht bei Erschütterungen herunterfallen.
- Die Boxen lassen sich vertikal oder horizontal an der Wand aufhängen.

ACHTUNG: Bei der Wandmontage der Lautsprecher folgendes beachten!

Die Lautsprecher sind für die Wandmontage konzipiert. Die Wandmontage muß aber durch einen qualifizierten Fachmann erfolgen.

Die Lautsprecher NICHT SELBST aufhängen, da ansonsten die Gefahr besteht, daß sie aufgrund fehlerhafter Wandmontage oder mangelnder Tragfähigkeit der Wand herunterfallen.

SISTEMA DIFFUSORE CENTRALE : SP-DSC99TN
SISTEMA DIFFUSORI SURROUND : SP-DSS99TN
MITTHÖGTALARE : SP-DSC99TN
SURROUNDHÖGTALARE : SP-DSS99TN
CENTERHØJTALERSYSTEM : SP-DSC99TN
SURROUNDHØTTALERSYSTEM : SP-DSS99TN
KESKIKAIUTIN : SP-DSC99TN
YMPÄRISTÖTILAKAIUTTIMIT : SP-DSS99TN

HAUT-PARLEURS POUR COMBINAISON A/V

Le SP-DSC99TN est conçu avec un blindage magnétique pour permettre de le placer proche des téléviseurs ou des moniteurs sans causer de distorsions dans les couleurs. Toutefois, les couleurs peuvent être affectées en fonction de l'installation des enceintes acoustiques. Par conséquent, faire attention aux points suivants:

1. Pour placer ces haut-parleurs près d'un téléviseur, couper l'alimentation avec l'interrupteur principal du téléviseur, ou le débrancher avant l'installation du système pour remettre l'alimentation du téléviseur. Une fois le système installé attendre au moins 30 minutes avant de mettre le téléviseur sous tension.
2. Si d'autres enceintes acoustiques ont été placées près du téléviseur, ces enceintes peuvent causer une irrégularité dans l'image du téléviseur.
3. En dépit de la conception blindée ces enceintes, certains téléviseurs peuvent être affectés par elles. Si cela arrive, éloigner légèrement les enceintes du téléviseur.

COMMENT INSTALLER LES HAUT-PARLEURS CENTRAL ET SURROUND

- Cet équipement n'est pas protégé contre le magnétisme. S'il est placé près d'un téléviseur, les couleurs de l'écran de télévision peuvent être affectées. Il faut donc installer ces enceintes à une distance suffisante d'un téléviseur.
- Les enceintes de ce système sont conçues pour être posées horizontalement ou verticalement, comme préféré.
- Lors de l'installation des enceintes sur une étagère élevée, etc. toujours les fixer à l'étagère avec des attaches métalliques ou dispositifs équivalents, comme précaution contre une chute des enceintes si l'étagère oscille.

ATTENTION: Fixation des enceintes au mur

Les enceintes sont conçues pour être fixées au mur. Ce travail doit être fait par une personne compétente.

NE LE FAITES PAS vous-même pour éviter tout risque de chute d à une mauvaise fixation ou un manque de solidité du mur.

LUIDSPREKER VOOR A/V KOMBINATIE

De SP-DSC99TN is magnetisch afgeschermd zodat deze in de buurt van een TV en monitor kan worden geplaatst en hierbij de kleuren op het scherm van deze toestellen niet door de luidspreker worden aangetast.

Indien de luidspreker echter op een verkeerde wijze wordt geïnstalleerd, worden de kleuren mogelijk wel aangetast.

Let daarom op het volgende:

1. Wanneer u deze luidsprekers in de buurt van een TV plaatst, moet u de spanningschakelaar van de TV in de uit-stand drukken of de stekker uit het stopcontact trekken alvorens u de luidsprekers installeert. Wacht vervolgens tenminste 30 minuten nadat het systeem is geïnstalleerd alvorens de spanning van de TV weer in te schakelen.
2. Indien er een andere luidspreker bij de TV wordt geplaatst, kan die luidspreker mogelijk een negatieve invloed op de kleuren van het beeld hebben.
3. Het kan voorkomen dat deze magnetisch afgeschermd luidsprekers een negatieve invloed op bepaalde typen TV's heeft.

INSTALLEREN VAN DE SURROUNDLUIDSPREKERS

- Dit toestel is niet anti-magnetisch. Het televisiebeeld kan daarom door dit toestel worden gestoord indien deze twee toestellen dicht bij elkaar zijn geplaatst. Plaats de toestellen daarom niet te dicht bij elkaar.
- De luidsprekers van dit toestel kunnen naar uw persoonlijke voorkeur horizontaal of vertikaal worden geplaatst.
- Bevestig de luidsprekers met beugels indien deze op een hoge plank of dergelijke worden geplaatst. De luidsprekers kunnen door trillingen anders mogelijk vallen.

OPGEPAST: de luidsprekers tegen de muur bevestigen

De luidsprekers zijn ontworpen voor bevestiging tegen de muur. Laat dit werkje opknappen door een bekwame persoon.

Hang de luidsprekers NIET zelf op om te vermijden dat ze onverwachts naar beneden vallen ten gevolge van een slechte bevestiging of een zwakke wandstructuur.

ALTAVOZ PARA COMBINACIÓN A/V

El modelo SP-DSC99TN tiene una construcción protegida magnéticamente para una colocación contigua de los televisores y monitores sin causar aberraciones de color.

Sin embargo, el color puede ser afectado como resultado del modo de instalar el sistema de altavoces.

1. Al colocar los altavoces cerca de un televisor, desactivar el interruptor de alimentación principal del televisor o desconectarlo antes de instalar los altavoces.

Esperar a lo menos 30 minutos después de instalar el sistema y antes de activar la alimentación del televisor.

2. Si otro sistema del altavoz ha sido ajustado cerca del televisor, este sistema puede causar una desigualdad de color en la imagen del televisor.
3. A pesar de la protección de estos altavoces, algunos tipos del televisores pueden estar afectados por ellos. En este caso, mover los altavoces a una distancia corta de la unidad del televisor.

CÓMO INSTALAR LOS ALTAVOCES DE ENTORNO

- Este equipo no tiene protección antimagnética. Si se lo coloca junto a un televisor, los colores en la pantalla pueden verse afectados. Si se da este caso, ubicar el equipo a más distancia del televisor.
- Los altoparlantes de este sistema han sido diseñados de manera que puedan ser utilizados en posición vertical o bien en posición horizontal, según se prefiera.
- Al ubicar los altoparlantes en lugares altos tales como repisas es importante asegurarlos correctamente con trabas para evitar el riesgo que caigan al moverse la repisa.

PRECAUCION: Instalación de los altavoces en la pared Los altavoces se han diseñado para fijarse a la pared. Cuando los instale en la pared, solicite a una persona cualificada que lo haga por usted.

NO cuelgue usted mismo los altavoces para evitar que puedan desprenderse debido a una instalación incorrecta o a la debilidad de la pared.

ALTOPARLANTE PER COMBINAZIONE A/V

Il modello SP-DSC99TN presenta una costruzione protetta magneticamente per una installazione adiacente ai televisori e monitori senza causa aberrazioni del colore.

Comunque, il colore può essere influenzato negativamente come risultato dell'installazione del sistema degli altoparlanti.

1. Quando si mettono questi altoparlanti vicino ad un televisore, disattivare l'interruttore dell'alimentazione principale del televisore oppure scollegarlo prima di installare gli altoparlanti. Aspettare almeno 30 minuti dopo che il sistema è installato e prima di attivare l'alimentazione del televisore.
2. Se un'altro sistema di altoparlanti è stato regolato vicino al televisore, questo sistema può causare una irregolarità del colore dell'immagine del televisore.
3. Malgrado la protezione di questi altoparlanti, alcuni tipi di televisori possono essere influenzati negativamente da loro. Se questo si produce, spostare gli altoparlanti ad una distanza corta dal televisore.

COME INSTALLARE GLI ALTOPARLANTI CIRCOSTANTI

- Questa unità non è protetta contro la calamita. Se viene messa vicina a un posto di televisione, il colore dello schermo di televisione diventerà disuniforme. Se si effettua il montaggio, posizionarla a una certa distanza dal posto di televisione.
- Gli altoparlanti di questo sistema sono stati concepiti per stare al lato oppure sul fondo, come desiderato.
- Quando gli altoparlanti devono essere messi su un scaffale a muro alto, assicurarsi che siano fissati allo scaffale usando dei sostegni metallici, come precauzione contro la caduta degli altoparlanti in caso di vibrazioni dello scaffale.

ATTENZIONE: Fissaggio degli altoparlanti alla parete

Gli altoparlanti devono essere fissati alla parete da una persona qualificata.

NON provvedere personalmente al fissaggio degli altoparlanti alla parete per evitare il rischio che cadano a causa di una procedura di fissaggio non corretta o della debolezza della parete.

HÖGTALARE FÖR LJUD/VIDEOANLÄGGNING

SP-DSC99TN är en magnetiskt avskämd högtalare som kan placeras intill en TV-mottagare eller monitor utan att det uppstår färgskiftningar på bildskärmen.

Det kan emellertid ändå hända att färgbilden påverkas, beroende på hur högtalaren monterats.

Observera därför följande:

1. Tryck på huvudströmbrytaren på TV:n för att slå av strömmen, eller koppla ur TV:ns nätkabel, innan högtalaren placeras nära en TV. Vänta i minst 30 minuter efter att högtalaren monterats, innan strömmen till TV:n slås på.
2. En annan högtalare, som placerats nära TV:n, kan orsaka färgskiftningar på bildskärmen.
3. Trots att denna högtalare är magnetiskt avskämd, kan det hända att vissa typer av TV-apparater ändå påverkas av den. Flytta i så fall högtalaren lite längre bort från TV:n.

PLACERING/MONTERING AV AKUSTISKA HÖGTALARE

- Denna utrustning är inte magnetiskt avskämd. Om den ställs när en TV-mottagare, kan TV-bildens färger bli ojämna. Ställ därför utrustningen på tillräckligt avstånd från TV-mottagaren.
- Högtalarna kan användas stående på sidan eller på undersidan, vilket som önskas.
- Om högtalarna ställs högt upp på t.ex. en hylla, skall du sätta fast dem i hyllan med metallbeslag eller liknande, detta för att förhindra att högtalarna faller ned om hyllan stöts till.

VARNING: Montering av högtalarna på en vägg

Högtalarna är avsedda för väggmontering. De bör endast hängas på väggen av en person med tillräcklig erfarenhet.

Häng INTE högtalarna på väggen själv, eftersom det finns risk att de ramlar ned om monteringen görs fel eller väggen inte är tillräckligt stark.

HÖJTALERE TIL A/V/-KOMBINATION

SP-DSC99TN er magnetisk afskærmet og kan således placeres indtil TV-apparater og monitorer uden at farverne påvirkes.

Farverne kan imidlertid påvirkes afhængig af, hvordan højttalersystemet installeres.

Der skal derfor tages hensyn til følgende:

1. Ved placering af højttalerne i nærheden af et TV-apparat, skal der slukkes for apparatet eller det skal kobles fra netter før højttalerne installeres.
Vent så i mindst 30 minutter efter højttalerinstallationen før der tændes for TV-apparatet igen.
2. Hvis der er andre højttalere i TV-apparatets nærhed kan disse påvirke farvegengivelsen.
3. Selvom højttalerne er magnetisk afskærmet, kan farverne alligevel, afhængig af TV-modellen, påvirkes. Hvis dette indtræffer, bør højttalerne placeres lidt længere væk fra TV-apparatet.

HVORDAN SURROUND HÖJTALERSYSTEMET INSTALLERES

- Disse højttalere er ikke beskyttede mod magnetisme. Hvis de anbringes i nærheden af et fjernsyn, kan det bevirke, at farverne på skærmen flyder ud. Det er derfor vigtigt, at højttalerne placeres på god afstand af fjernsynet.
- Højttalerne er beregnet til at stå på siden eller undersiden, som det foretrækkes.
- Hvis højttalerne anbringes højt på en hyld, bør de fastgøres til hylden ved hjælp af metalbeslag. Dette forhindrer, at højttalerne falder ned på grund af at hylden ryster.

ADVARSEL: Montering af højttalerne på væggen

Højttalerne er designet til montering på væg. Få højttalerne monteret på væggen af en kvalificeret person.

HÆNG IKKE højttalerne op selv, da de herved kan risikere at falde ned på grund af forkert montering eller svagheder i væggen.

A/V-YHDISTELMÄÄ VARTEN OLEVA KAIUTIN

Malli SP-DSC99TN on magneettisuojaattu, joten sen vo sijoittaa TV-vastaanottimien ja monitorien viereen ilman että kuva vääristyy.

Väriin sattaa kuitenkin tulla muutoksia sen mukaan, kuinka kaiutinjärjestelmä on asennettu.

Kiinnitä huomiota seuraaviin seikkoihin:

1. Kun asetat nämä kaiuttimet TV-vastaanottimen lähelle, katkaise vastaanottimen päävirtakytkin tai irrota se seinäkoskettimesta, enne kuin asennat kaiuttimet.
Asennettuasi järjestelmän odota ainakin 30 minuuttia ennen kuin kytket TV-vastaanottimen virran päälle.
2. Mikäli toinen kaiutinjärjestelmä on sijoitettu TV-vastaanottimen lähelle, järjestelmä saattaa aiheuttaa värin epätasaisuutta TV-kuvassa.
3. Vaikka nämä kaiuttimet on suojattu, ne saattavat aiheuttaa häiriöitä jonkin tyyppisille TV-vastaanottimille. Jos näin käy, tulee kaiuttimet siirtää pienen etäisyyden päähän TV-vastaanottimesta.

SURROUND-KAIUTTIMIEN ASENTAMINEN

- Laite ei ole suojattu magneettisuudelta. Jos se asetetaan TV:n lähelle, TV-kuvan väri saattaa olla epätasainen. Laite on asennettava tarpeeksi kauas TV-vastaanottimista.
- Tämän järjestelmän kaiuttimet on tarkoitettu asetettaviksi kyljelleen tai pohja alas.
- Kun kaiuttimet asetetaan esim. Korkealle hyllylle, aseta hyllyjen reunoiille metalliset tms. Kiinnittimet, jotta kaiuttimet eivät pääse putoamaan hyllyn väristessä.

HUOMAUTUS: kaiuttimien seinäasennus

Kaiuttimet on suunniteltu seinäasennusta varten. Seinäasennus tulee antaa ammattitaitoisen asentajan tehtäväksi.

ÄLÄ itse asenna kaiuttimia seinään. Tällöin vältät virheellisen asennuksen tai heikon seinärakenteen aiheuttaman kaiuttimen putoamisvaaran.

Amplifier connection
Verstärkeranschluß
Raccordement à l'amplificateur
Aansluiting op de versterker
Anslutning till en förstärkare
Conexión al amplificador
Collegamento dell'amplificatore
Forstærkertilslutning
Vahvistimen liitäntä

Center speaker
Mittenslautsprecher
Enceinte centrale
Middenluidspreker
Altavoz central

Diffusore centrale
Mitthögtalare
Centerhöjtalar
Keskikaiutin

Amplifier output terminals
Ausgang des Verstärkers
Bornes de sortie de l'amplificateur
Uitgangsaansluitingen van de versterker
Terminales de salida de amplificador
Terminali de uscita dell'amplificatore
Utgångar på förstärkaren
Forstærkerudgangsbenninger
Vahvistimen ulostuloliittimet

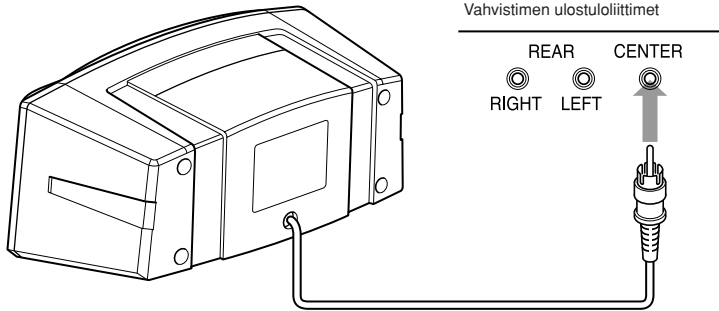

Surround speakers
Rundumlautsprecher
Enceintes surround
Surroundluidsprekers
Altavoces perimétricos

Diffusori surround
Surroundhögtalare
Surroundhöttalar
Ympäristötilkakaiuttimet

Amplifier output terminals
Ausgang des Verstärkers
Bornes de sortie de l'amplificateur
Uitgangsaansluitingen van de versterker
Terminales de salida de amplificador
Terminali de uscita dell'amplificatore
Utgångar på förstärkaren
Forstærkerudgangsbenninger
Vahvistimen ulostuloliittimet

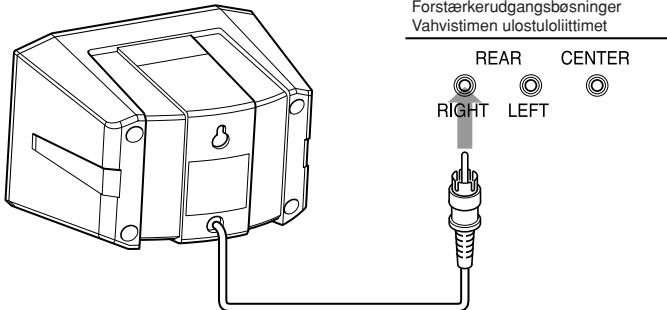

Wall mounting hole
Loch für Wandmontage
Trou de montage à mur
Gaatje voor wandmontering
Orificio para montaje en la pared
Foro di montaggio al muro
Hål för väggmontering
Monteringshul i væggen
Aukko seinään asennusta varten

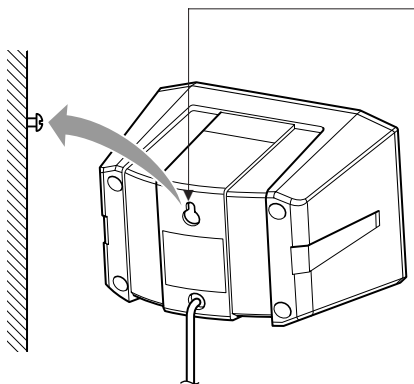

CONNECTION

A pin plug is attached to the tip or the speaker cord. If the speaker connection terminal on the amplifier to which the speaker is to be connected is a pin jack, connect the left-hand speaker's lead to the left terminal, and the right-hand speaker's lead to the right terminal.

- Turn off power of all equipment before connecting the speakers to the amplifier.
- The nominal impedance of the SP-DSC99TN is 16 Ω. Connect them to your amplifier with the load impedance of 16 Ω .
- The nominal impedance of the SP-DSS99TN is 16 Ω. Connect them to an amplifier with the load impedance of 16 Ω speaker.
- The maximum power handling capacity is shown in the SPECIFICATIONS. Excessive input to the speaker will result in abnormal noise and possible damage. The following cases described below may cause an overload of the speakers. Be sure to lower the amplifier volume beforehand.
 - 1) Noise during FM tuning.
 - 2) High level signals containing high frequency components produced by a tape deck in the fast forward mode.
 - 3) Click noise produced when turning power of other components on and off.
 - 4) Click noise produced when connecting or disconnecting cords with the power on.
 - 5) Click noise when the cartridge is replaced with the power on .
 - 6) Click noise produced when operating amplifier switches.
 - 7) Continuous high frequency oscillation or high pitch musical instrument sound.
 - 8) Howling or feed back when using a microphones.

SPECIFICATIONS

SP-DSC99TN

Type	: Full range bass-reflex type (Magnetically-shielded type)
Speaker	
Full range	: 8 cm (3-3/16 in.) cone × 1
Power Handling Capacity	: 30 W
Impedance	: 16 Ω
Frequency Range	: 70 Hz—25 000 Hz
Sound Pressure Level	: 84 dB/W·m
Dimensions (W × H × D)	: 245 mm × 110 mm × 145 mm (9-11/16 in. × 4-3/8 in. × 5-3/4 in.)
Mass	: 0.8 kg (1.8 lbs)

SP-DSS99TN

Type	: Full range bass-reflex type
Speaker	
Full range	: 8 cm (3-3/16 in.) cone × 1
Power Handling Capacity	: 30 W
Impedance	: 16 Ω
Frequency Range	: 85 Hz—20 000 Hz
Sound Pressure Level	: 83 dB/W·m
Dimensions (W × H × D)	: 160 mm × 110 mm × 136 mm (6-5/16 in. × 4-3/8 in. × 5-3/8 in.)
Mass	: 0.55 kg (1.3 lbs)

Design and specifications subject to change without notice.

ANSCHLUSS

Das Ende der Lautsprecherleitung ist mit einem Stifstecker ausgerüstet. Ist die Lautsprecheranschlußlemme des Verstärkers, woran der Lautsprecher angeschlossen wird, mit einer Anschlußbüchse ausgerüstet, dann wird die Leitung des linken Lautsprechers an die Anschlußklemme Links und der rechte Lautsprecher an die Anschlußklemme Rechts angeschlossen.

- Alle Geräte der Anlage ausschalten, bevor die Boxen an den Verstärker angeschlossen werden.
- Die Nenn-Impedanz der Lautsprecher-Systeme SP-DSC99TN beträgt 16 Ω. Schließen Sie sie an einen Verstärker mit einer Last-impedanz von 16 Ω an.
- Die Nenn-Impedanz der Lautsprecher-Systeme SP-DSS99TN beträgt 16 Ω. Schließen Sie sie an einen Verstärker mit einer Last-impedanz von 16 Ω an.
- Die maximale Belastbarkeit ist in den TECHNISCHEN DATEN aufgeführt. Zu starke Belastung der Boxen hat anomale Störgeräusche und mögliche Schäden zur Folge. In den folgenden Fällen können die Boxen überlastet werden. Immer vorher die Lautstärke niedriger einstellen.
 - 1) Geräusche beim Einstellen von UKW-Sendern.
 - 2) Hochpegelige Signale mit Hochfrequenz-Anteilen, die von Tonbanddecks beim Schnellvorspulen erzeugt werden.
 - 3) Klickgeräusche, wenn die Spannungsversorgung anderer Komponenten ein- und ausgeschaltet wird.
 - 4) Klickgeräusche, wenn Kabel angeschlossen oder abgetrennt werden, während die Spannungsversorgung eingeschaltet ist.
 - 5) Klickgeräusche, wenn der Tonabnehmer des Plattenspielers ausgewechselt wird, während die Spannungsversorgung eingeschaltet ist.
 - 6) Klickgeräusche, die beim Betätigen von Schaltern des Verstärkers erzeugt werden.
 - 7) Kontinuierliche Oszillation bei hohen Frequenzen oder hohen Tönen von Musikinstrumenten.
 - 8) Bei Verwendung eines Mikrofons treten Pfeif- oder andere Rückkopplungsgeräusche auf.

TECHNISCHE DATEN

SP-DSC99TN

Typ	: Vollbereich-Baßreflextyp (magnetisch abgeschirmt)
Lautsprecher Vollbereich	: 8 cm Konus × 1
Belastbarkeit	: 30 W
Impedanz	: 16 Ω
Frequenzgang	: 70 Hz—25 000 Hz
Schalldruckpegel	: 84 dB/W·m
Abmessungen (B × H × T)	: 245 mm × 110 mm × 145 mm
Gewicht	: 0,8 kg

SP-DSS99TN

Typ	: Vollbereich-Beßreflextyp
Lautsprecher Vollbereich	: 8 cm Konus × 1
Belastbarkeit	: 30 W
Impedanz	: 16 Ω
Frequenzgang	: 85 Hz—20 000 Hz
Schalldruckpegel	: 83 dB/W·m
Abmessungen (B × H × T)	: 160 mm × 110 mm × 136 mm
Gewicht	: 0,55 kg

Technische Änderungen vorbehalten.

RACCORDEMENT

Un contact à fiche est fixé à l'extrémité du cordon d'enceinte. Dans le cas où la borne d'enceinte de l'amplificateur à brancher est d'un jack de contact, installer alors l'enceinte à gauche sur la borne gauche et sur la borne droite lorsqu'il s'agit de celle à droite.

- Couper l'alimentation de toute la chaîne avant de raccorder les haut-parleurs à l'amplificateur.
- L'impédance nominale des enceintes SP-DSC99TN est de 16 Ω. Les raccorder à un amplificateur ayant une impédance de charge de haut-parleur de 16 Ω.
- L'impédance nominale des enceintes SP-DSS99TN est de 16 Ω. Les raccorder à un amplificateur ayant une impédance de charge de haut-parleur de 16 Ω.
- La puissance maximale admissible est indiquée sur les CARACTERISTIQUE TECHNIQUES. Une entrée plus grande peut produire des bruits anormaux et abîmer les haut-parleurs. Dans les cas où les signaux décrits ci-après sont appliqués aux haut-parleurs, même si les signaux sont inférieurs à l'entrée maximale disponible, ils peuvent produire une surcharge et griller le bobinage des haut-parleurs. Bien baisser le volume de l'amplificateur au préalable.
 - 1) Bruit pendant la syntonisation FM.
 - 2) Signaux de haut niveau contenant des composantes haute fréquence produites par une platine à bande en mode d'avance rapide.
 - 3) Bruit de déclic produit en commutant l'alimentation d'autres éléments.
 - 4) Bruit de déclic produit en raccordant ou débranchant des cordons avec l'alimentation présente.
 - 5) Bruit de déclic lorsque la cartouche est remplacée avec l'alimentation présente.
 - 6) Bruit de déclic produit en manipulant les commutateurs de l'amplificateur.
 - 7) Oscillation continue haute fréquence ou hauteur élevée produite électroniquement par le son d'un instrument de musique.
 - 8) Hurlissement en utilisant des microphones.

CARACTERISTIQUES

SP-DSC99TN

Typ	: Type bass reflex à gamme complète (Type à protection magnétique)
Haut-parleur Gamme complète	: Conique de 8 cm × 1
Puissance admissible	: 30 W
Impédance	: 16 Ω
Gamme de fréquence	: 70 Hz—25 000 Hz
Spensibilité	: 84 dB/W·m
Dimensions (L × H × P)	: 245 mm × 110 mm × 145 mm
Masse	: 0,8 kg

SP-DSS99TN

Typ	: Type bass reflex à gamme complète
Haut-parleur Gamme complète	: Conique de 8 cm × 1
Puissance admissible	: 30 W
Impédance	: 16 Ω
Gamme de fréquence	: 85 Hz—20 000 Hz
Spensibilité	: 83 dB/W·m
Dimensions (L × H × P)	: 160 mm × 110 mm × 136 mm
Masse	: 0,55 kg

Présentation et caractéristiques modifiables sans préavis.

AANSLUITINGEN

Een pinstekker is bevestigd aan het uiteinde van het luidsprekerssnoer.

Indien de aansluiting voor de luidspreker op de verterker aan welke de luidspreker op de links aansluiting, en de draad van de rechtse luidspreker op de rechts aansluiting aan.

- Schakel de spanning van alle apparatuur uit alvorens de luidspreker met de versterker te verbinden.
- De nominale impedantie van de SP-DSC99TN bedraagt 16 Ω . Sluit de luidsprekers aan op een versterker met een laadimpedantie van 16 Ω .
- De nominale impedantie van de SP-DSS99TN bedraagt 16 Ω . Sluit de luidsprekers aan op een versterker met een laadimpedantie van 16 Ω .
- Het maximale vermogen is aangegeven in het gedeelte TECHNISCHE GEGEVENS.

Als een te sterk vermogen naar de luidspreker wordt gevoerd, zal dit resulteren in ruis en mogelijk beschadiging van de luidspreker. De luidsprekers worden mogelijk in de hieronder beschreven gevallen overbelast. Verlaag daarom in deze gevallen het volume van de versterker.

- 1) Ruis, zoals dit optreedt tijdens afstemming op een FM-zender.
- 2) Hoogfrequentie signalen van een hoog niveau, zoals die tijdens het vooruitspoelen van een tapedeck worden geproduceerd.
- 3) Klikkende geluiden, die worden veroorzaakt door het in- en uitschakelen van de netspanning van andere componenten.
- 4) Klikkende geluiden, zoals die worden geproduceerd bij het tot stand brengen of verbreken van aansluitingen terwijl de netspanning is ingeschakeld.
- 5) Klikkende geluiden, zoals die optreden bij het vervangen van het element van een draaitafel terwijl de netspanning is ingeschakeld.
- 6) Klikkende geluiden, zoals die worden geproduceerd door bediening van de schakelaars van de versterker.
- 7) Doorlopende hoge frequentie schommelingen of geluid van instrument met hoge tonen.
- 8) Een huilend geluid of feedback bij gebruik van een mikrofoon.

CONEXIÓN

Una clavija monopolar está fijada al extremo del cordón del altavoz. Si el terminal de conexión para altavoz en el amplificador al cual se conectará el altavoz es un jack monopolar, conecte el cable del altavoz izquierdo al terminal izquierdo, y el cable de altavoz derecho al terminal derecho.

- Desactivar la alimentación de todo el equipo antes de conectar el altoparlante al amplificador.
- La impedancia nominal des SP-DSC99TN es de 16 Ω . Conecte los altavoces a un amplificador con una impedancia de carga de 16 Ω .
- La impedancia nominal des SP-DSS99TN es de 16 Ω . Conecte los altavoces a un amplificador con una impedancia de carga de 16 Ω .
- La capacidad de uso de la alimentación máxima se indica en la sección de las ESPECIFICACIONES.

Una entrada excesiva del altavoz causará ruido anormal y posibilidad de daño. Los casos descritos a continuación pueden ocasionar una sobrecarga de los altavoces. Asegúrese de que el volumen del amplificador sea reducido de antemano.

- 1) Ruido durante la sintonía en FM.
- 2) Señales de alto nivel que contengan componentes de alta frecuencia producidos por un magnetófono en el modo de avance rápido.
- 3) Ruidos de conmutación provocados al encender y apagar otros componentes.
- 4) Ruido de conmutación al conectar o desconectar cables con los componentes encendidos.
- 5) Ruido de conmutación cuando se reemplaza la cápsula con los componentes encendidos.
- 6) Ruido de conmutación provocados por la operación de los selectores del amplificador.
- 7) Oscilación de frecuencia elevada continua o sonido de instrumento musical de tono elevado.
- 8) Zumbido o feed back cuando se utiliza un micrófono.

TECHNISCHE GEGEVENS

SP-DSC99TN

Type	: Full-range bass-reflex type (Magnetisch afgeschermd)
Luidspreker	
Full-range	: 8 cm Kegeltype \times 1
Toegestane vermogenverwerking:	30 W
Impedantie	: 16 Ω
Frekwentiebereik	: 70 Hz—25 000 Hz
Geluidrukniveau	: 84 dB/W·m
Afmetingen (B \times H \times D)	: 245 mm \times 110 mm \times 145 mm
Gewicht	: 0,8 kg

SP-DSS99TN

Type	: Full-range bass-reflex type
Luidspreker	
Full-range	: 8 cm Kegeltype \times 1
Toegestane vermogenverwerking:	30 W
Impedantie	: 16 Ω
Frekwentiebereik	: 85 Hz—20 000 Hz
Geluidrukniveau	: 83 dB/W·m
Afmetingen (B \times H \times D)	: 160 mm \times 110 mm \times 136 mm
Gewicht	: 0,55 kg

Veranderingen in technische gegevens en ontwerp onder voorbehoud.

ESPECIFICACIONES

SP-DSC99TN

Tipo	: Tipo bajo reflex de gamma completa (Tipo de protección magnética)
Altavoz	
Gamma completa	: Tipo cónico do 8 cm \times 1
Potencia máxima	: 30 W
Impedancia	: 16 Ω
Gamma de frecuencia	: 70 Hz—25 000 Hz
Nivel de presión sonora	: 84 dB/W·m
Dimensiones (An \times Al \times Prf)	: 245 mm \times 110 mm \times 145 mm
Peso	: 0,8 kg

SP-DSS99TN

Tipo	: Tipo bajo reflex de gamma completa
Altavoz	
Gamma completa	: Tipo cónico do 8 cm \times 1
Potencia máxima	: 30 W
Impedancia	: 16 Ω
Gamma de frecuencia	: 85 Hz—20 000 Hz
Nivel de presión sonora	: 83 dB/W·m
Dimensiones (An \times Al \times Prf)	: 160 mm \times 110 mm \times 136 mm
Peso	: 0,55 kg

El diseño y las especificaciones están sujetos a cambios sin aviso.

COLLEGAMENTO

Uno spinotto a spillo viene fissato all'estremità del cordone degli altoparlanti. Se il morsetto di collegamento degli altoparlanti sull'amplificatore al quale è collegato l'altoparlante è un jack a spillo, collegare il filo dell'altoparlante della sinistra al morsetto di sinistra, e il filo dell'altoparlante della destra, al morsetto di destra.

- Disattivare l'alimentazione di tutta l'attrezzatura prima di collegare l'altoparlante all'amplificatore.
- L'impedenza nominale del modello SP-DSC99TN è 16 Ω. Collegare gli altoparlanti ad un amplificatore con un'impedenza di carico per altoparlanti di 16 Ω.
- L'impedenza nominale del modello SP-DSS99TN è 16 Ω. Collegare gli altoparlanti ad un amplificatore con un'impedenza di carico per altoparlanti di 16 Ω.
- La capacità di uso dell'alimentazione massima viene mostrata nella sezione delle SPECIFICAZIONI.

Un ingresso eccessivo dell'altoparlante risulterà rumore anormale e possibilità di danno. I casi descritti di seguito possono causare un sovraccarico degli altoparlanti. Assicurarsi che il volume dell'amplificatore sia ridotto in anticipo.

- 1) Generazione di rumore durante la sintonizzazione FM.
- 2) Segnali di alto livello che contengono dei componenti ad alta frequenza riprodotti da una piastra a cassette nel modo di avanzamento rapido.
- 3) Si sentirà uno scatto quando accendete o spegnete la corrente degli altri componenti.
- 4) Si sentirà uno scatto quando collegate o scollegate i cavi con la corrente accesa.
- 5) Si sentirà uno scatto quando viene sostituita la cartuccia con la corrente accesa.
- 6) Si sentirà uno scatto quando vengono usati gli interruttori dell'amplificatore.
- 7) Oscillazione di alta frequenza continua oppure suono dello strumento musicale di tono alto.
- 8) Ronzio oppure feed back quando si utilizza un microfono.

SPECIFICAZIONI

SP-DSC99TN

Tipo : Tipo basso reflex a gamma completa
(Tipo a protezione magnetica)

Altoparlanti

Gamma completa : Cono da 8 cm × 1
Capacità di potenza : 30 W
Impedenza : 16 Ω
Gamme di frequenza : Da 70 Hz a 25 000 Hz
Livello della pressione sonora : 84 dB/W·m
Dimensioni (L × A × P) : 245 mm × 110 mm × 145 mm
Massa : 0,8 kg

SP-DSS99TN

Tipo : Tipo basso reflex a gamma completa

Altoparlanti

Gamma completa : Cono da 8 cm × 1
Capacità di potenza : 30 W
Impedenza : 16 Ω
Gamme di frequenza : Da 85 Hz a 20 000 Hz
Livello della pressione sonora : 83 dB/W·m
Dimensioni (L × A × P) : 160 mm × 110 mm × 136 mm
Massa : 0,55 kg

Il disegno e le specifiche sono soggetti a cambiamenti senza preavviso.

ANSLUTNING

En stiftkontakt sitter i ändan av högtalarledningen. Om förstärkarens högtalaruttag är ett uttag för stiftkontakter, skall du ansluta den vänstra högtalarens ledning till det vänster kanal uttaget och den högra högtalarens ledning till det höger kanal uttaget.

- Slå av strömmen till samtliga komponenter före högtalarnas anslutning till förstärkaren.
- Nominell impedans för SP-DSC99TN är 16 Ω. Anslut salunda högtalarna till en förstärkare avsedd för en belastning med 16 Ω högtalare.
- Nominell impedans för SP-DSS99TN är 16 Ω. Anslut salunda högtalarna till en förstärkare avsedd för en belastning med 16 Ω högtalare.
- Högtalarnas maximala effekthanteringskapacitet anges i TEKNISKA DATA.

För hög nivå leder till störningar i ljudet via högtalarna och kan orsaka skador på högtalarna. De situationer som beskrivs nedan kan leda till överbelastning av högtalarna. Var noga med att först sänka volymnivån på förstärkaren.

- 1) Brus under inställning av FM-radiostationer.
- 2) Starka, högfrekventa signaler från ett kassettdäck under snabbavspelning.
- 3) Ljudbangar som uppstår när andra apparater i anläggningen slås till och från.
- 4) Skrapljud som uppstår när anslutningskablar ansluts eller kopplas från.
- 5) Skrapljud som uppstår när pickupelementet på en skivspelare byts.
- 6) Ljudbangar som uppstår när du använder förstärkarens omkopplare.
- 7) Kontinuerliga högfrekventa svängningar eller instrumentalt ljud med höga toner.
- 8) Tjut eller rundgång som uppstår när mikrofon används.

TEKNISKA DATA

SP-DSC99TN

Typ : Basreflexhögtalare för hela frekvensområdet
(Magnetiskt avskärmat)

Högtalarelement

Täcker hela frekvensområdet : 8 cm Kon × 1
Effect : 30 W
Impedans : 16 Ω
Frequensomfång : 70 Hz—25 000 Hz
Verkningsgrad : 84 dB/W·m
Yttermått (B × H × D) : 245 mm × 110 mm × 145 mm
Vikt : 0,8 kg

SP-DSS99TN

Typ : Basreflexhögtalare för hela frekvensområdet

Högtalarelement

Täcker hela frekvensområdet : 8 cm Kon × 1
Effect : 30 W
Impedans : 16 Ω
Frequensomfång : 85 Hz—20 000 Hz
Verkningsgrad : 83 dB/W·m
Yttermått (B × H × D) : 160 mm × 110 mm × 136 mm
Vikt : 0,55 kg

Rätt till ändringar av utförande och specifikationer förbehålles utan föregående meddelande.

TILSLUTNING

Der sidder en stikpropp for enden af højttalerkablet. Hvis højttaleren skal tilsluttes, er en stik-jack, skal den venstre højttalers kabel sættes i den venstre klemterminal og den højre højttalers kabel i den højre klemterminal.

- Sluk for strømmen i al udrustningen før højttalerne tilsluttes forstærkeren.
- Den nominelle impedans for SP-DSC99TN er 16 Ω. Tilslut dem til en forstærker med en belastningsimpedans for 16 Ω højttaler.
- Den nominelle impedans for SP-DSS99TN er 16 Ω. Tilslut dem til en forstærker med en belastningsimpedans for 16 Ω højttaler.
- Maksimal effektkapacitet angives i afsnittet SPECIFIKATIONER. Hvis højttalerne drives med for høj effekt, opstår der forvrængning og højttalerne kan beskadiges. Normalt set, fås ca. Situationerne, som beskrives nedenfor, kan resultere i overbelastning af højttalerne. Pas på at skrue ned for volumen før disse situationer opstår.
 - 1) En FM-tuner frembringer kraftig støj underfor stationsindstillingsområdet.
 - 2) En kassettebåndoptager kan frembringe en stor udgangseffekt under hurtig fremsporing. Denne udgangseffekt indeholder normalt højfrekvente komponenter med fejlfunktion til følge.
 - 3) Nogle forstærkere og tunere udvikler en meget høj stødimpedans, når der tændes eller slukkes for dem.
 - 4) Når kredsløbet er stømførende med højeffektsniveau, kan der opstå en skadelig stødimpedans, når en forbindelsesledning, en mikrofon eller lignende tilsluttes eller tages ud af forbindelse.
 - 5) Der kan opstå stødimpedans, når pladespillerens pickup trækkes af eller sættes på.
 - 6) Vedvarende støj med højfrekvente komponenter kan frembringes af en oscillator, et elektronisk musikinstrument eller lignende.
 - 7) Kontinuerlige, høje frekvenssvingninger eller musikinstrumenter med høj tonehøjde.
 - 8) Hysten eller tilbagekobling ved brug af mikrofoner.

SPECIFIKATIONER

SP-DSC99TN

Type	: Fuldområdes basrefleks-type (Med magnetisk afskærmning)
Højttaler	
Bredbånd	: 8 cm membran × 1
Belastningskapacitet	: 30 W
Impedans	: 16 Ω
Frekvensområde	: 70 Hz—25 000 Hz
Lydtryksniveau	: 84 dB/W·m
Mål (B × H × D)	: 245 mm × 110 mm × 145 mm
Vægt	: 0,8 kg

SP-DSS99TN

Type	: Fuldområdes basrefleks-type
Højttaler	
Bredbånd	: 8 cm membran × 1
Belastningskapacitet	: 30 W
Impedans	: 16 Ω
Frekvensområde	: 85 Hz—20 000 Hz
Lydtryksniveau	: 83 dB/W·m
Mål (B × H × D)	: 160 mm × 110 mm × 136 mm
Vægt	: 0,55 kg

Design og specifikationer kan blive ændret uden varsel.

LIITÄNTÄ

Kaiutinjohdon päähän on kiinnitetty nastapistoke. Jos siinä vahvistimessa, johon kaiutin aiotaan liittää, on nastaliitin kaiutinliittimenä, liitä vasemmanpuoleisen kaiuttimen johto vasen ja oikeanpuoleisen kaiuttimen johto punaiseen oikea.

- Katkaise kaikkien laitteiden virta, ennen kuin liität kaiuttimen vahvistimeen.
- Mallien SP-DSC99TN nimellinen impedanssi on 16 Ω. Kytke ne vahvistimeen, jonka kuormitusimpedanssi on sama kuin 16 Ω kaiuttimen.
- Mallien SP-DSS99TN nimellinen impedanssi on 16 Ω. Kytke ne vahvistimeen, jonka kuormitusimpedanssi on sama kuin 16 Ω kaiuttimen.
- Maksimi tehon käsittelykyky näkyy osassa TEKNISET TIEDOT. Liian suuri kaiutintulo aiheuttaa epänormaalia hälyä ja mahdollisia vaurioita.

Alla kuvatuissa tapauksissa kaiuttimet saattavat ylikuormittua. Vähennä vahvistimen äänenvoimakkuutta ennalta käsin.

 - 1) Kohinaa FM-virityksen aikana.
 - 2) Kasettidekistä etteenpäinkelauksen aikana muodostuneet vahvat, korkeataajuuksisia komponentteja sisältävät signaalit.
 - 3) Klik-ääni, joka syntyy silloin kun toiste osien virta kytketään ja katkaistaan.
 - 4) Klik-ääni, joka syntyy silloin kun kytketään tai irrotetaan johtoja virran ollessa päällä.
 - 5) Klik-ääni, joka syntyy silloin kun vaihdetaan hylsy virran ollessa päällä.
 - 6) Klik-ääni, joka syntyy silloin kun käytetään vahvistimen kytkimiä.
 - 7) Jatkuvaa korkeataajuuksista värähtelyä tai soittimen korkeaa ääntä.
 - 8) Ulvontaa tai takaisinsyöttöä mikrofoneja käytettäessä.

TEKNISET TIEDOT

SP-DSC99TN

Tyyppi	: Täydellinen bassorefleksi (Magnettisesti suojattua tyyppiä)
Kaiuttimet	
Täysi asteikko	: 8 cm kartio × 1
Enimmäisteho	: 30 W
Impedanssi	: 16 Ω
Taajuusalue	: 70 Hz—25 000 Hz
Äänenpainetaso	: 84 dB/W·m
Mitat (L × K × S)	: 245 mm × 110 mm × 145 mm
Paino	: 0,8 kg

SP-DSS99TN

Tyyppi	: Täydellinen bassorefleksi
Kaiuttimet	
Täysi asteikko	: 8 cm kartio × 1
Enimmäisteho	: 30 W
Impedanssi	: 16 Ω
Taajuusalue	: 85 Hz—20 000 Hz
Äänenpainetaso	: 83 dB/W·m
Mitat (L × K × S)	: 160 mm × 110 mm × 136 mm
Paino	: 0,55 kg

Oikeudet muutoksiin pidätetään.

NOTICE/ BEMERKUNG/ AVIS/ OPMERKING

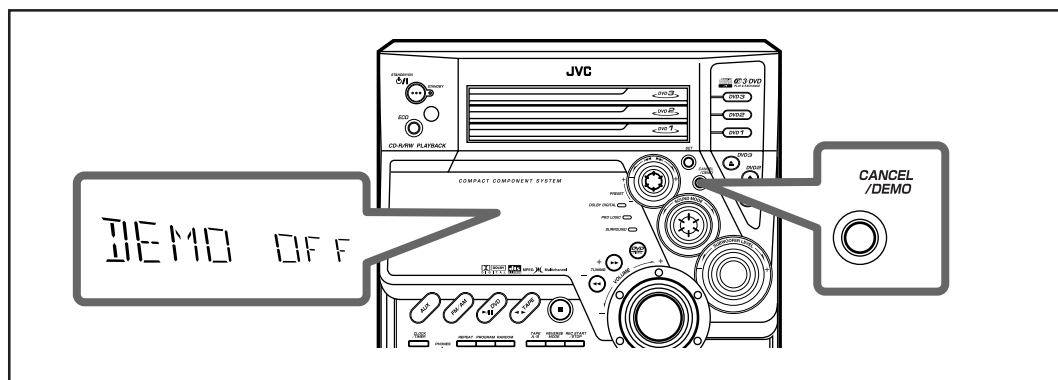

English

Display Demonstration

When connecting the AC power cord into a wall outlet, the unit automatically starts display demonstration.

To cancel the display demonstration, press CANCEL/DEMO until “DEMO OFF” appears on the display.

- For more detailed information about demonstration, see page 9.

Français

Démonstration des affichages

Quand vous connectez le cordon d'alimentation secteur sur une prise secteur murale, l'appareil commence automatiquement un affichage de démonstration.

Pour annuler la démonstration des affichages, appuyez sur CANCEL/DEMO jusqu'à ce que “DEMO OFF” apparaisse sur l'affichage.

- Pour plus d'informations à propos de la démonstration, référez-vous à la page 9.

Deutsch

Displaydemonstration

Wenn Sie das Netzkabel mit einer Netzsteckdose verbinden, startet das Gerät automatisch eine Displaydemonstration.

Wenn Sie die Displaydemonstration deaktivieren möchten, drücken Sie die Taste CANCEL/DEMO, bis „DEMO OFF“ im Display angezeigt wird.

- Ausführlichere Informationen über die Displaydemonstration finden Sie auf Seite 9.

Nederlands

Demonstratie over de werking van de display

Wanneer u het netsnoer in een wandcontact steekt, wordt de displaydemonstratie automatisch gestart.

Druk als u de demonstratie op de display wilt stoppen, net zolang op CANCEL/DEMO tot de vermelding “DEMO OFF” op de display wordt weergegeven.

- Zie pagina 9 voor meer informatie over de demonstratie.